

★ ★ ★
LEILÃO PADRÃO

GUARANI

&
DIA DE CAMPO

15.JUN

SÁBADO - A PARTIR DAS 7H30

CATÁLOGO



**100 TOUROS
PADRÃO GUARANI**

600

BEZERROS E BEZERRAS
PADRÃO GUARANI (DE PARCEIROS)

50

FÊMEAS SUPER PRECOCE

REALIZAÇÃO

Guarani



PARAGOMINAS-PA



Com mais de 30 anos na atividade Pecuária, a Fazenda Guarani que está localizada no município de Paragominas no estado do Pará, sempre buscou as formas mais eficientes e rentáveis para unir a produção de gado a pasto e preservação das nossas grandes reservas ambientais, com uso das mais modernas tecnologias, informações e práticas. Para isso foi necessário buscar ao longo dos anos a ajuda dos melhores profissionais e empresas de cada segmento da pecuária nacional, que ao unir o conhecimento desses com o nosso Time de pessoas da Guarani, deu-se então ao famoso e conhecido PADRÃO GUARANI, onde é possível ver em nossos produtos a **SEGURANÇA** de um trabalho que tem uma história, o **CAPRICH**O de pessoas apaixonadas no que faz e a **QUALIDADE** dos produtos pelas técnicas mais modernas e comprovadas da atualidade.

Aqui neste catalogo você terá a oportunidade de ver o resultado da união da CIA de Melhoramento e do Time Padrão Guarani, os exemplares oriundos de um processo de seleção de mais de 18 anos, com todos os critérios de seleção do programa de melhoramento genético.



A CIA de Melhoramento é fruto da união de pecuaristas do Brasil, Paraguai e Colômbia que buscam produzir carne bovina nos trópicos de forma cada vez mais lucrativa e sustentável.

Embora a maior parte deste grupo já tivesse um trabalho desenvolvido na área do melhoramento genético, sentíamos a necessidade de avançar mais rápido e com objetivos muito bem definidos. Em 2014, surgiu a oportunidade de tornar esse desejo realidade, em um propósito concreto e vigoroso.

Com mais de 101 mil animais genotipados, a CIA de Melhoramento foi pioneira na implantação da Genômica em sua rotina de avaliação genética, o projeto "100% Genômica" é um sucesso. Continuamos adicionando mais características ao nosso portfólio de informações genômicas e há muito mais por vir. Nosso banco de dados de genótipos cresce a cada dia em uma lógica simples, quanto mais o usamos, mais podemos melhorar a ferramenta, entregando mais e melhores resultados. Um círculo virtuoso que aumenta nossa precisão nas previsões genéticas e torna seu investimento ainda mais seguro!

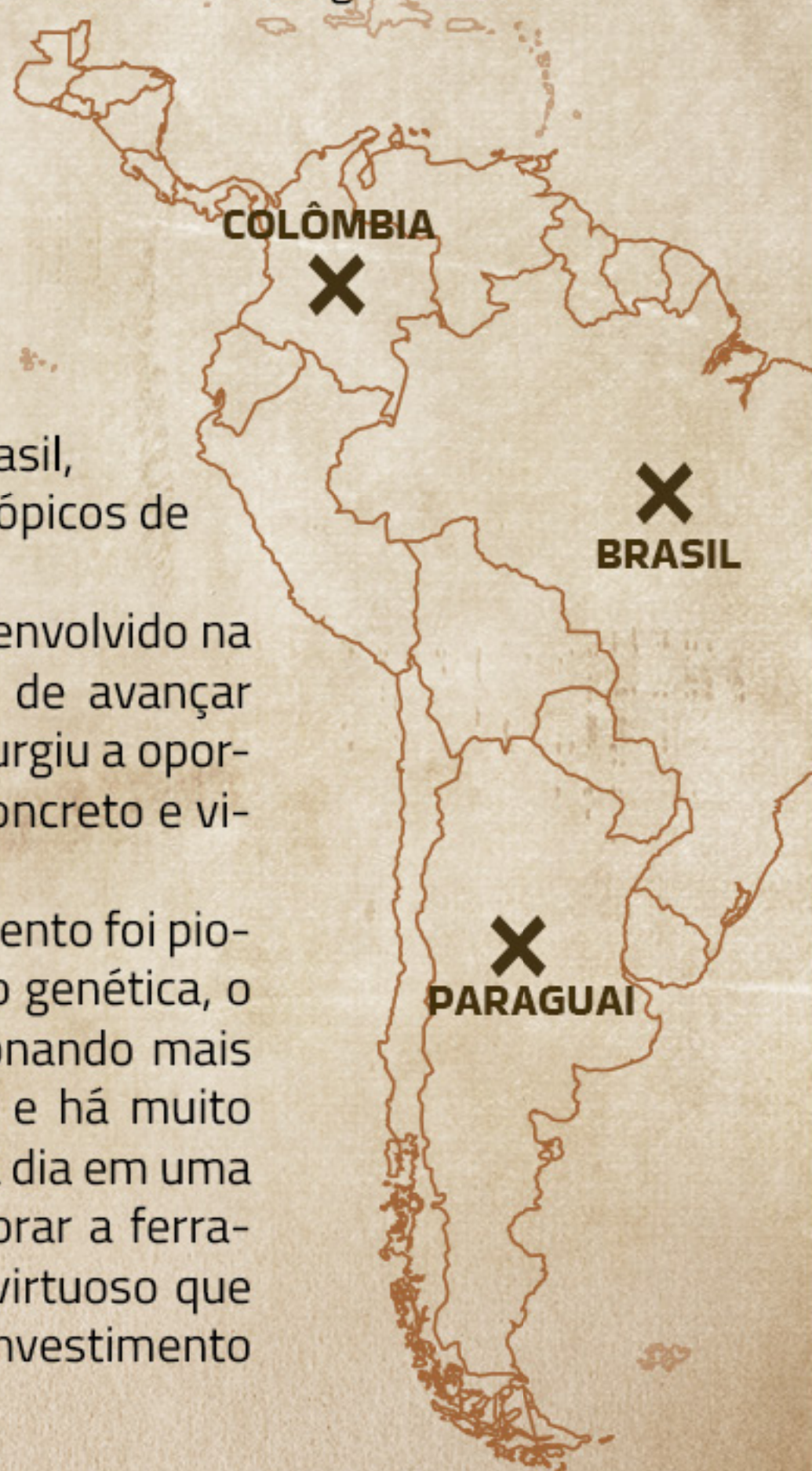

O CEIP (Certificado Especial de Identificação e Produção) é um certificado outorgado pelo MAPA aos programas de melhoramento genético aprovados e reconhecidos no projeto técnico CEIP.

Foi oficialmente criado em 1995, a partir da publicação da portaria 267, depois regulamentado no mesmo ano através da portaria 22, tornando operacionalmente habilitado. Recentemente foi atualizado pela publicação da Instrução Normativa nº 12, de 2 de fevereiro de 2018.

Os programas de melhoramento genético são responsáveis pelo estabelecimento e cumprimento de critérios e procedimentos técnicos que direcionem este certificado aos animais geneticamente superiores, com real potencial de transmissão desta superioridade produtiva às próximas gerações.

IDENTIFIQUE OS INDICES PROJETADOS DO SEU REPRODUTOR

REPRESENTAÇÃO GRÁFICA DAS FERRAMENTAS DE SELEÇÃO

Na prova gráfica as barras orientadas à direita indicam que o animal é superior geneticamente para aquela determinada característica ou índice, já as barras orientadas para a esquerda indicam a inferioridade genética para aquela característica ou índice. Na imagem podemos visualizar a distribuição normal com média zero e desvio padrão 1 de uma população e os percentuais de animais em cada faixa. Por exemplo, os animais superiores em até 2 desvios padrão para determinada característica/índice representam 13,59% da população avaliada, já os animais superiores a 3 desvios representam apenas 0,13% da população. Na prática, podemos falar que um animal com a barra representando uma superioridade de 2 desvios encontra-se entre os top 13,59% daquela população, já os animais ainda mais superiores geneticamente, com mais de 3 desvios, encontram-se entre os top 0,13% da população.

CURVA NORMAL / DESEMPENHOS

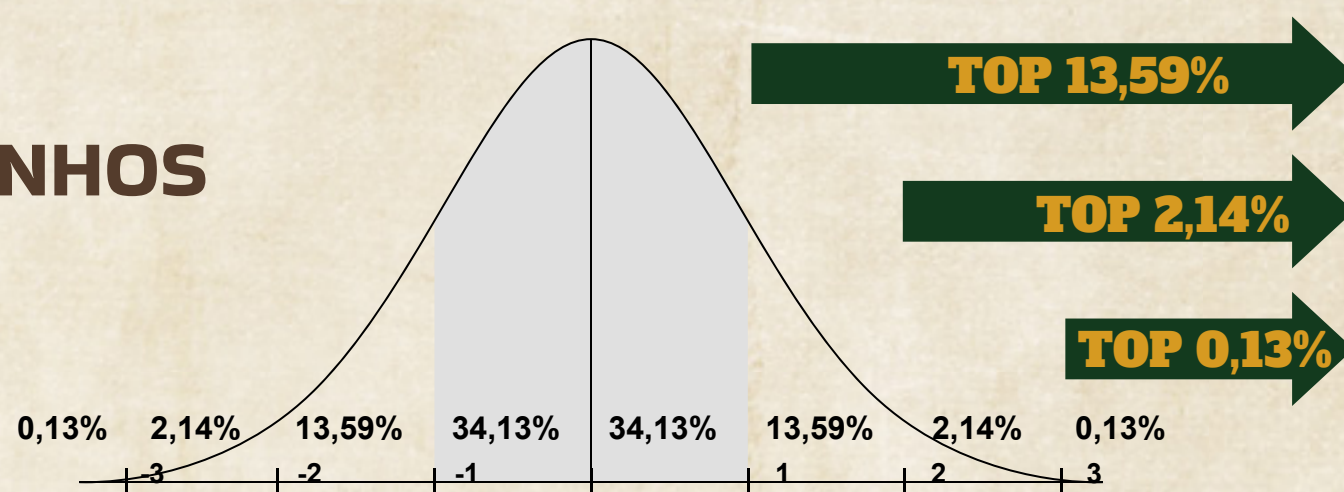

EXEMPLO: CEIP 01305/21

				INFERIOR 16%		MEDIANO 68%		SUPERIOR 16%	
ÍNDICES	Acc	%		-3	-2	-1	1	2	3
ICIAGen	19,53	0,72	1,0				→		
IDESM	27,70	0,76	0,1				→		
Rmat	20,02	0,42	5,0				→		
IFRIG	12,74	0,55	0,5				→		
DESMAMA	DEPh			-3	-2	-1	1	2	3
PN	30,44	-	-			←			
PG	292,97	-	-				→		
GND	207,49	-	-				→	→	→
Cd	3,45	-	-				→	→	→
Pd	3,44	-	-				→	→	→
Md	3,45	-	-				→	→	→
Ud	1,88	-	-				→		
SOBREANO	DEPh			-3	-2	-1	1	2	3
GPD	203,71	-	-				→		
Cs	3,47	-	-				→	→	→
Ps	3,49	-	-				→	→	→
Ms	3,54	-	-				→	→	→
Us	1,86	-	-				→		
Ts	1,84	-	-				→		
PEip	27,56	-	-			←			
GNS	411,2	-	-				→	→	→
IPP	898,44	-	-				→		
PV	459,45	-	-			←			
REVISÃO FINAL				RAÇA		APRUMO		HARMONIA	
				4		3		5	

ICIAGEN

Índice final de seleção - Calculado com base nos DEPhs genômicos ou IPP calculada, no caso de novilhas, visando maior ênfase com precocidade sexual.

Proporciona uma visão holística dos propósitos de seleção, contempla em diferentes etapas da produção, busca a harmonização entre as características sempre priorizando o conjunto mais completo e equilibrado. Considera características produtivas, funcionais e muito conhecimento acumulado ao longo de 20 anos de desenvolvimento contínuo, através de gatilhos harmônicos e penalizações quadráticas.

IDESM

Avalia a performance de nossas matrizes e produtos à desmama, identificando o melhor conjunto de crescimento e qualidade de carcaça, aplica penalizações quadráticas e oferece informações valiosas para a seleção maternal de nossas matrizes e fêmeas para reposição. Aplica-se para a melhoria direta da qualidade de bezerros à desmama.

RMAT

Retorno maternal - Índice de seleção para eficiência produtiva de fêmeas. Estimativa de retorno em kg de peso vivo/matriz/ano, contempla precocidade sexual, permanência produtiva, produtiva materna e custo de manutenção. É uma equação bio-econômica que avalia diversos e importantes aspectos da atividade de cria.

IFERIC

Índice frigorífico - Visa auxiliar a identificar animais com potencial genético para incrementar qualidade e rendimento de carcaça e qualidade de carne, sem promover incremento em peso adulto e exigências nutricionais na vaca adulta (PV).



VELHO OESTE

GUARANI



ELEVE O SEU PADRÃO



TERMINE MAIS RÁPIDO SEU BOI
**VELOCIDADE DE GANHO
E TERMINAÇÃO**

FAÇA MAIS BEZERROS POR ANO
FERTILIDADE



AUMENTE SEU ESTOQUE DE ANIMAIS PRODUTIVOS
PRECOCIDADE SEXUAL

ASSEGURE O FUTURO DO SEU REBANHO
AVALIADOS GENOTIPADOS



PROCURADO

CLIQUE AQUI E ASSISTA O VÍDEO



K 2022 NASC 04/05/2022

IDESM 22,0 / ICIAGEN 17,2 / RMat 19,5 / IFRIG 6,4

PAI CIA GANDHI HJ / AVÔ MATERNO PAINT NITRO / PESO 648 KG / CE 38

ASSIS (AJ)		Pai		Nelore *	
		CIA GANDHI HJ		N129	
P181 I 27911		Animal		Nelore *	
		K2022			
PAINT NITRO		K2022			
Mãe		Nelore *		Sexo: M	
P318 I 51915		CEIP		Nasc: 04/05/2022	
I 519					
P318 F 55912		CEIP			

* Raça ou composição racial

Fazenda: FAZ GUARANI
Município: PARAGOMINAS
Base genética: MÓVEL **

UF: PA

Responsável Técnico:
MARCELO ALMEIDA OLIVEIRA
CRMV/SP 8710

CEIP Nº: 03021/24

ÍNDICES	Prova Gráfica								
	Acc	%	-3	-2	-1	1	2	3	
ICIAGen	17,26	0,77	0,5						
IDESM	22,06	0,79	0,5						
RMat	19,58	0,45	5,0						
IFRIG	6,48	0,57	10,0						
DESMAMA	DEPh								
PN	29,92		-3	-2	-1	ALVO	1	2	3
PG	292,45								
GND	207,59								
Cd	3,44								
Pd	3,47								
Md	3,24								
Ud	1,88								
SOBREANO	DEPh								
GPD	206,01								
Cs	3,57								
Ps	3,74								
Ms	3,51								
Us	1,85								
Ts	1,81								
PEip	27,77								
GNS	413,59								
IPP	904,99								
PV	460,30								
REVISÃO FINAL		Raça		Aprumos		Harmonia			
		4		4		5			

* Valores Genômicos



PROCURADO

CLIQUE AQUI E ASSISTA O VÍDEO



K 2257 NASC 07/06/2022

IDESM 4,9 / ICIAGEN 11,7 / RMat 17,9 / IFRIG 2,8

PAI CIA GANDHI HJ / AVÔ MATERNO LITIO (AJ) / PESO 624 KG / CE 33

ASSIS (AJ)	Pai	Nelore *	
	CIA GANDHI HJ N129		
P181 I 27911	Animal	Nelore *	
	K2257		
LITIO (AJ)	Mãe	Nelore *	
	M318 L 56517 L 565		
P318 F 43312	CEIP		
		Sexo: M	
		Nasc: 07/06/2022	

* Raça ou composição racial

Fazenda: FAZ GUARANI
Município: PARAGOMINAS
Base genética: MÓVEL **

UF: PA

Responsável Técnico:
MARCELO ALMEIDA OLIVEIRA
CRMV/SP 8710

CEIP Nº: 03043/24

		Prova Gráfica							
ÍNDICES	Acc	%	-3	-2	-1	1	2	3	
ICIAGen	11,77	0,75	5,0						
IDESM	4,91	0,78	30,0						
RMat	17,92	0,44	10,0						
IFRIG	2,86	0,55	30,0						
DESMAMA	DEPh		-3	-2	-1	ALVO	1	2	3
PN	29,81								
PG	293,00								
GND	202,49								
Cd	3,18								
Pd	3,20								
Md	2,95								
Ud	1,90								
SOBREANO	DEPh		-3	-2	-1	ALVO	1	2	3
GPD	204,90								
Cs	3,31								
Ps	3,49								
Ms	3,25								
Us	1,89								
Ts	1,84								
PEip	28,46								
GNS	407,39								
IPP	903,53								
PV	457,40								
REVISÃO FINAL			Raça		Aprumos		Harmonia		
			4		2		4		

* Valores Genômicos



PROCURADO

CLIQUE AQUI E ASSISTA O VÍDEO



K 2196 NASC 31/05/2022

IDESM 12,7 / ICIAGEN 15,4 / RMat 19,4 / IFRIG 5,3

PAI CIA GANDHI HJ / AVÔ MATERNO RM / PESO 634 KG / CE 35

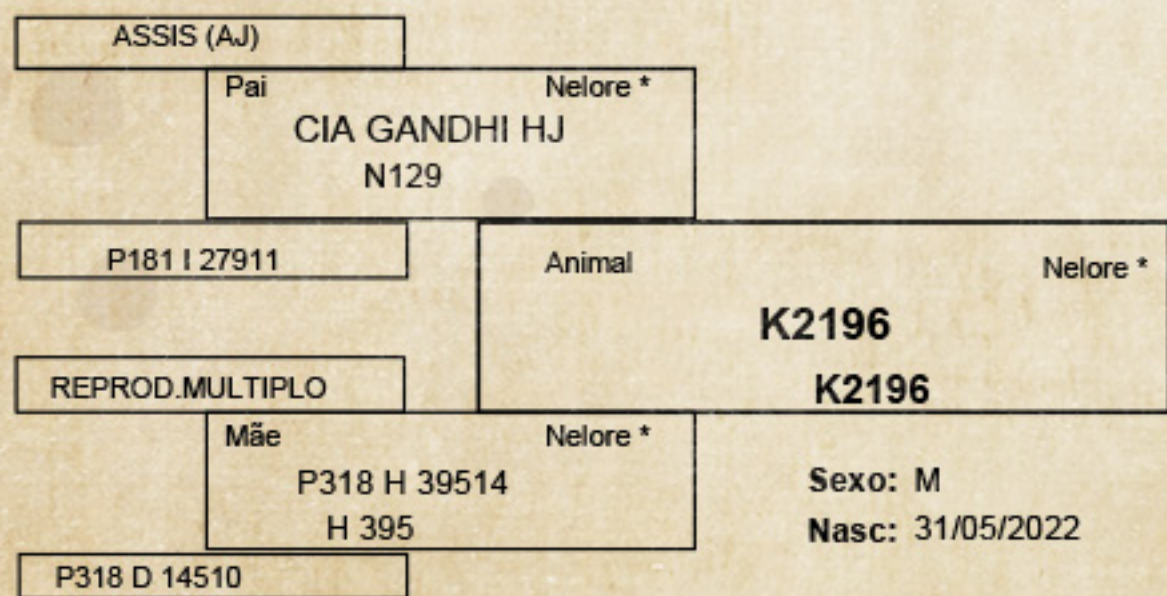

* Raça ou composição racial

Fazenda: FAZ GUARANI
Município: PARAGOMINAS
Base genética: MÓVEL **

UF: PA

Responsável Técnico:
MARCELO ALMEIDA OLIVEIRA
CRMV/SP 8710

CEIP Nº: 02762/24

		Prova Gráfica							
ÍNDICES	Acc	%	-3	-2	-1	1	2	3	
ICIAGen	15,42	0,75	1,0						
IDESM	12,72	0,78	5,0						
RMat	19,46	0,44	5,0						
IFRIG	5,35	0,54	20,0						
DESMAMA	DEPh		-3	-2	-1	ALVO	1	2	3
PN	29,52								
PG	291,07								
GND	203,64								
Cd	3,20								
Pd	3,33								
Md	3,12								
Ud	1,93								
SOBREANO	DEPh		-3	-2	-1	ALVO	1	2	3
GPD	204,24								
Cs	3,25								
Ps	3,51								
Ms	3,36								
Us	1,90								
Ts	1,90								
PEip	28,43								
GNS	407,88								
IPP	890,30								
PV	458,87								
REVISÃO FINAL			Raça		Aprumos		Harmonia		
			3		3		4		

* Valores Genômicos



PROCURADO

CLIQUE AQUI E ASSISTA O VÍDEO



K 0471 NASC 09/07/2022

IDESM 8,5 / ICIAGEN 8,2 / RMat 15,2 / IFRIG 0,0

PAI DAKOTA AJ / AVÔ MATERNO QLT KING / PESO 654 KG / CE 34

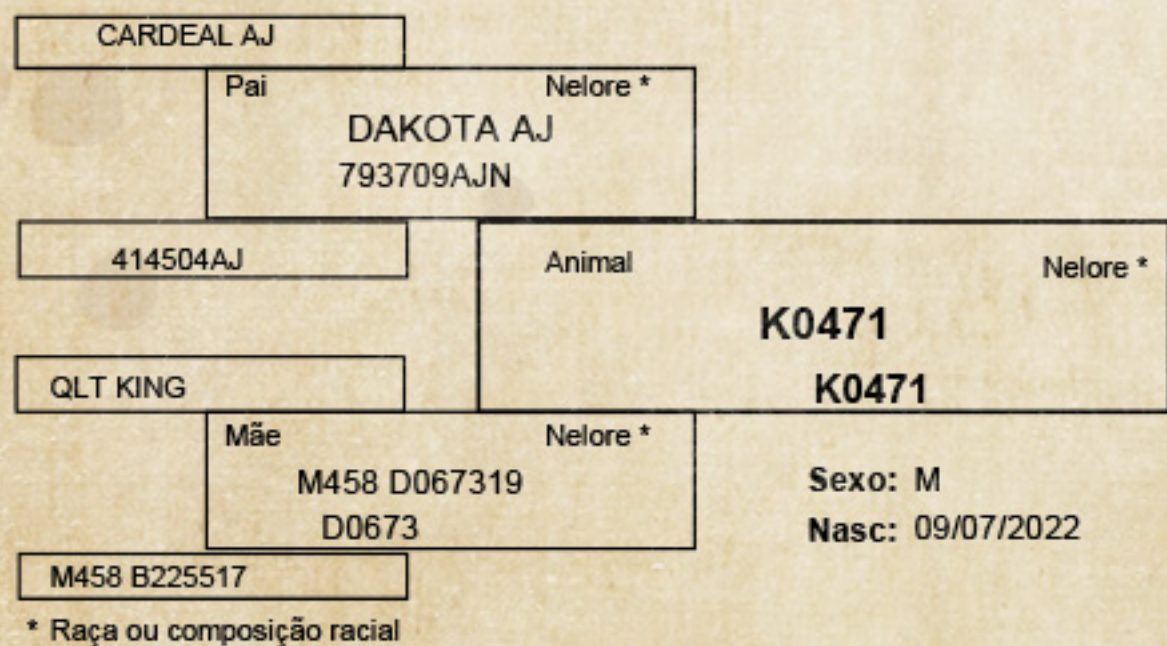

* Raça ou composição racial

Fazenda: FAZ GUARANI
Município: PARAGOMINAS
Base genética: MÓVEL **

UF: PA

Responsável Técnico:
MARCELO ALMEIDA OLIVEIRA
CRMV/SP 8710

CEIP Nº: 02705/24

ÍNDICES	Prova Gráfica								
	Acc	%	-3	-2	-1	1	2	3	
ICIAGen	8,26	0,74	10,0						
IDESM	8,50	0,77	20,0						
RMat	15,22	0,52	10,0						
IFRIG	-0,07	0,57							
DESMAMA	DEPh		-3	-2	-1	ALVO	1	2	3
PN	29,70								
PG	294,65								
GND	202,40								
Cd	3,10								
Pd	3,20								
Md	3,10								
Ud	1,96								
SOBREANO	DEPh		-3	-2	-1	ALVO	1	2	3
GPD	204,59								
Cs	3,14								
Ps	3,23								
Ms	3,19								
Us	1,92								
Ts	1,91								
PEip	27,69								
GNS	406,99								
IPP	898,60								
PV	457,11								
REVISÃO FINAL			Raça		Aprumos		Harmonia		
			3		2		2		

*Valores Genômicos



PROCURADO

CLIQUE AQUI E ASSISTA O VÍDEO



K 0132 NASC 25/05/2022

IDESM 8,4 / ICIAGEN 7,6 / RMat 20,4 / IFRIG 7,3

PAI JATA MAGNUM / AVÔ MATERNO CIA OUSADO SM / PESO 658 KG / CE 39

GANGES COL	
Pai	Nelore *
JATA MAGNUM JATA1037	
pJATH 113810	Animal
	Nelore *
	K0132
CIA OUSADO SM	K0132
Mãe	Nelore *
M318 M 22118 M 221	Sexo: M
	Nasc: 25/05/2022
P318 I 10715	CEIP

* Raça ou composição racial

Fazenda: FAZ GUARANI
Município: PARAGOMINAS
Base genética: MÓVEL **

UF: PA

Responsável Técnico:
MARCELO ALMEIDA OLIVEIRA
CRMV/SP 8710

CEIP Nº: 03115/24

		Prova Gráfica							
ÍNDICES	Acc	%	-3	-2	-1	1	2	3	
ICIAGen	7,64	0,74	10,0						
IDESM	8,40	0,78	20,0						
RMat	20,45	0,52	5,0						
IFRIG	7,39	0,52	5,0						
DESMAMA	DEPh		-3	-2	-1	ALVO	1	2	3
PN	29,95								
PG	294,05								
GND	202,65								
Cd	3,17								
Pd	3,11								
Md	3,15								
Ud	2,15								
SOBREANO	DEPh		-3	-2	-1	ALVO	1	2	3
GPD	204,91								
Cs	3,28								
Ps	3,16								
Ms	3,30								
Us	2,23								
Ts	1,93								
PEip	27,58								
GNS	407,55								
IPP	899,16								
PV	450,08								
REVISÃO FINAL			Raça		Aprumos		Harmonia		
			5		4		3		

*Valores Genômicos



PROCURADO

CLIQUE AQUI E ASSISTA O VÍDEO



K 2053 NASC 10/05/2022

IDESM 19,1 / ICIAGEN 17,1 / RMat 15,5 / IFRIG 11,9

PAI CIA GANDHI HJ / AVÔ MATERNO PAINT PHANTON / PESO 640 KG / CE 36

ASSIS (AJ)			
Pai	Nelore *		
CIA GANDHI HJ			
N129			
P181 27911	Animal		Nelore *
		K2053	
PAINT PHANTON		K2053	
Mãe	Nelore *		
M247 J006516	CEIP		Sexo: M
J0065	PRECOCE		Nasc: 10/05/2022
P247 F021812	CEIP		

* Raça ou composição racial

Fazenda: FAZ GUARANI
Município: PARAGOMINAS
Base genética: MÓVEL **

UF: PA

Responsável Técnico:
MARCELO ALMEIDA OLIVEIRA
CRMV/SP 8710

CEIP Nº: 02751/24

ÍNDICES	Prova Gráfica							
	Acc	%	-3	-2	-1	1	2	3
ICIAGen	17,15	0,76	0,5					
IDESM	19,10	0,79	1,0					
RMat	15,59	0,45	10,0					
IFRIG	11,96	0,57	0,5					
DESMAMA	DEPh	-3	-2	-1	ALVO	1	2	3
PN	29,69							
PG	292,07							
GND	206,65							
Cd	3,30							
Pd	3,45							
Md	3,20							
Ud	1,80							
SOBREANO	DEPh	-3	-2	-1	ALVO	1	2	3
GPD	203,74							
Cs	3,34							
Ps	3,65							
Ms	3,45							
Us	1,72							
Ts	1,89							
PEip	28,76							
GNS	410,39							
IPP	886,58							
PV	448,62							
REVISÃO FINAL					Raça	Aprumos	Harmonia	
					3	2	4	

*Valores Genômicos



PROCURADO

CLIQUE AQUI E ASSISTA O VÍDEO



LOTE
07

K 2165 NASC 23/05/2022

IDESM 11,4 / ICIAGEN 10,6 / RMat 12,0 / IFRIG 6,3

PAI ABRAAO PTZ / AVÔ MATERNO ASSIS (AJ) / PESO 730 KG / CE 41

PAINT NITRO	Pai	Nelore *	
	ABRAAO PTZ D50414PTZ		
A4009FBT	Animal	Nelore *	
	K2165		
ASSIS (AJ)			K2165
	Mãe	Nelore *	
	M458 C173618 CEIP C1736 PRECOCE		Sexo: M Nasc: 23/05/2022
M458 67705			

* Raça ou composição racial

Fazenda: FAZ GUARANI
Município: PARAGOMINAS
Base genética: MÓVEL **

UF: PA

Responsável Técnico:
MARCELO ALMEIDA OLIVEIRA
CRMV/SP 8710

CEIP Nº: 03035/24

		Prova Gráfica							
ÍNDICES	Acc	%	-3	-2	-1	1	2	3	
ICIAGen	10,60	0,75	5,0						
IDESM	11,40	0,78	10,0						
RMat	12,04	0,51	20,0						
IFRIG	6,39	0,55	10,0						
DESMAMA	DEPh		-3	-2	-1	ALVO	1	2	3
PN	29,55								
PG	294,11								
GND	203,49								
Cd	3,17								
Pd	3,12								
Md	3,27								
Ud	1,73								
SOBREANO	DEPh		-3	-2	-1	ALVO	1	2	3
GPD	205,44								
Cs	3,30								
Ps	3,28								
Ms	3,46								
Us	1,73								
Ts	1,82								
PEip	28,05								
GNS	408,93								
IPP	905,40								
PV	455,49								
REVISÃO FINAL			Raça		Aprumos		Harmonia		
			4		5		5		

*Valores Genômicos



PROCURADO

CLIQUE AQUI E ASSISTA O VÍDEO



K 0052 NASC 10/05/2022

IDESM 9,9 / ICIAGEN 15,9 / RMat 11,7 / IFRIG 12,6

PAI CIA GANDHI HJ / AVÔ MATERNO CIA PRIMUS / PESO 690 KG / CE 35

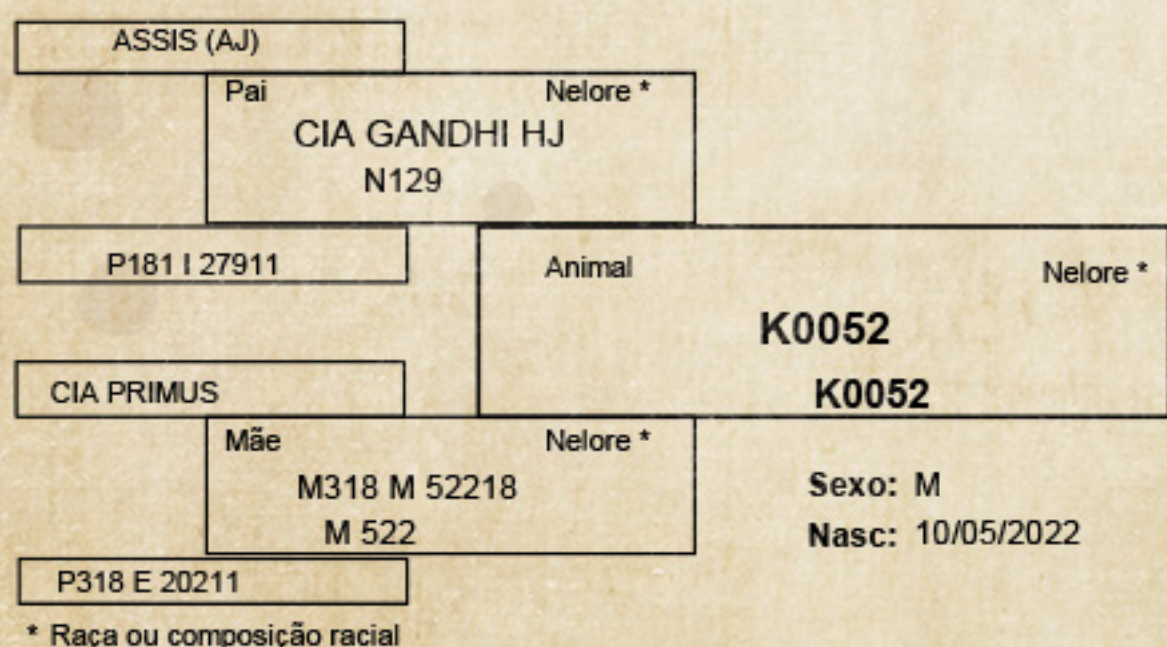

* Raça ou composição racial

Fazenda: FAZ GUARANI
Município: PARAGOMINAS
Base genética: MÓVEL **

UF: PA

Responsável Técnico:
MARCELO ALMEIDA OLIVEIRA
CRMV/SP 8710

CEIP Nº: 02804/24

ÍNDICES	Prova Gráfica								
	Acc	%	-3	-2	-1	1	2	3	
ICIAGen	15,94	0,75	1,0						
IDESM	9,93	0,78	10,0						
RMat	11,77	0,47	20,0						
IFRIG	12,63	0,56	0,5						
DESMAMA	DEPh								
PN	29,31		-3	-2	-1	ALVO	1	2	3
PG	291,99								
GND	202,24								
Cd	3,13								
Pd	3,27								
Md	3,13								
Ud	1,96								
SOBREANO	DEPh								
GPD	204,89								
Cs	3,21								
Ps	3,51								
Ms	3,38								
Us	1,94								
Ts	1,82								
PEip	28,47								
GNS	407,13								
IPP	901,04								
PV	446,02								
REVISÃO FINAL		Raça	Aprumos		Harmonia				
		4	3		5				

* Valores Genômicos



PROCURADO

CLIQUE AQUI E ASSISTA O VÍDEO



K 0407 NASC 29/06/2022

IDESM 13,2 / ICIAGEN 13,5 / RMat 12,8 / IFRIG 5,2

PAI ABRAAO PTZ / AVÔ MATERNO ASSIS (AJ) / PESO 624 KG / CE 40

PAINT NITRO	
Pai	Nelore *
ABRAAO PTZ D50414PTZ	
A4009FBT	Animal
	Nelore *
	K0407
ASSIS (AJ)	K0407
Mãe	Nelore *
M318 O038420 CEIP	Sexo: M
O0384 PRECOCE	Nasc: 29/06/2022
M318 L 58217 CEIP	

* Raça ou composição racial

Fazenda: FAZ GUARANI
Município: PARAGOMINAS
Base genética: MÓVEL **

UF: PA

Responsável Técnico:
MARCELO ALMEIDA OLIVEIRA
CRMV/SP 8710

CEIP Nº: 02704/24

		Prova Gráfica							
ÍNDICES	Acc	%	-3	-2	-1	1	2	3	
ICIAGen	13,52	0,75	5,0						
IDESM	13,20	0,78	5,0						
RMat	12,81	0,50	20,0						
IFRIG	5,28	0,56	20,0						
DESMAMA	DEPh		-3	-2	-1	ALVO	1	2	3
PN	29,56								
PG	294,47								
GND	203,42								
Cd	3,10								
Pd	3,25								
Md	3,27								
Ud	1,74								
SOBREANO	DEPh		-3	-2	-1	ALVO	1	2	3
GPD	204,27								
Cs	3,17								
Ps	3,41								
Ms	3,45								
Us	1,75								
Ts	1,76								
PEip	28,30								
GNS	407,69								
IPP	912,86								
PV	457,21								
REVISÃO FINAL			Raça		Aprumos		Harmonia		
			3		2		5		

*Valores Genômicos



PROCURADO

CLIQUE AQUI E ASSISTA O VÍDEO



K 2052 NASC 10/05/2022

IDESM 23,4 / ICIAGEN 20,8 / RMat 14,9 / IFRIG 1,6

PAI CIA GANDHI HJ / AVÔ MATERNO LITIO (AJ) / PESO 642 KG / CE 36

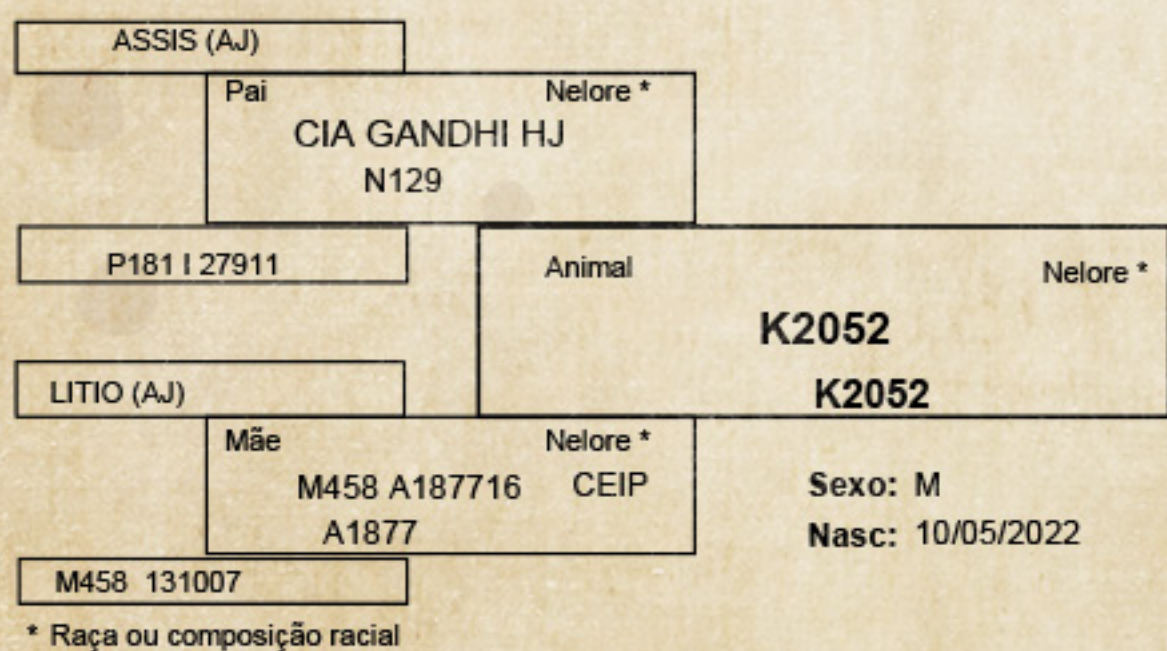

Fazenda: FAZ GUARANI
Município: PARAGOMINAS
Base genética: MÓVEL **

UF: PA

Responsável Técnico:
MARCELO ALMEIDA OLIVEIRA
CRMV/SP 8710

CEIP Nº: 02817/24

		Prova Gráfica							
ÍNDICES	Acc	%	-3	-2	-1	1	2	3	
ICIAGen	20,89	0,76	0,1						
IDESM	23,48	0,79	0,5						
RMat	14,95	0,44	10,0						
IFRIG	1,68	0,55							
DESMAMA	DEPh		-3	-2	-1	ALVO	1	2	3
PN	29,94								
PG	292,07								
GND	205,14								
Cd	3,24								
Pd	3,52								
Md	3,43								
Ud	1,88								
SOBREANO	DEPh		-3	-2	-1	ALVO	1	2	3
GPD	204,82								
Cs	3,37								
Ps	3,75								
Ms	3,71								
Us	1,85								
Ts	1,79								
PEip	28,71								
GNS	409,97								
IPP	892,74								
PV	461,76								
REVISÃO FINAL			Raça		Aprumos		Harmonia		
			4		4		5		

* Valores Genômicos



PROCURADO

CLIQUE AQUI E ASSISTA O VÍDEO



LOTE
12

K 2047 NASC 09/05/2022

IDESM 20,5 / ICIAGEN 18,7 / RMat 15,1 / IFRIG 4,4

PAI CIA GANDHI HJ / AVÔ MATERNO LITIO (AJ) / PESO 648 KG / CE 38

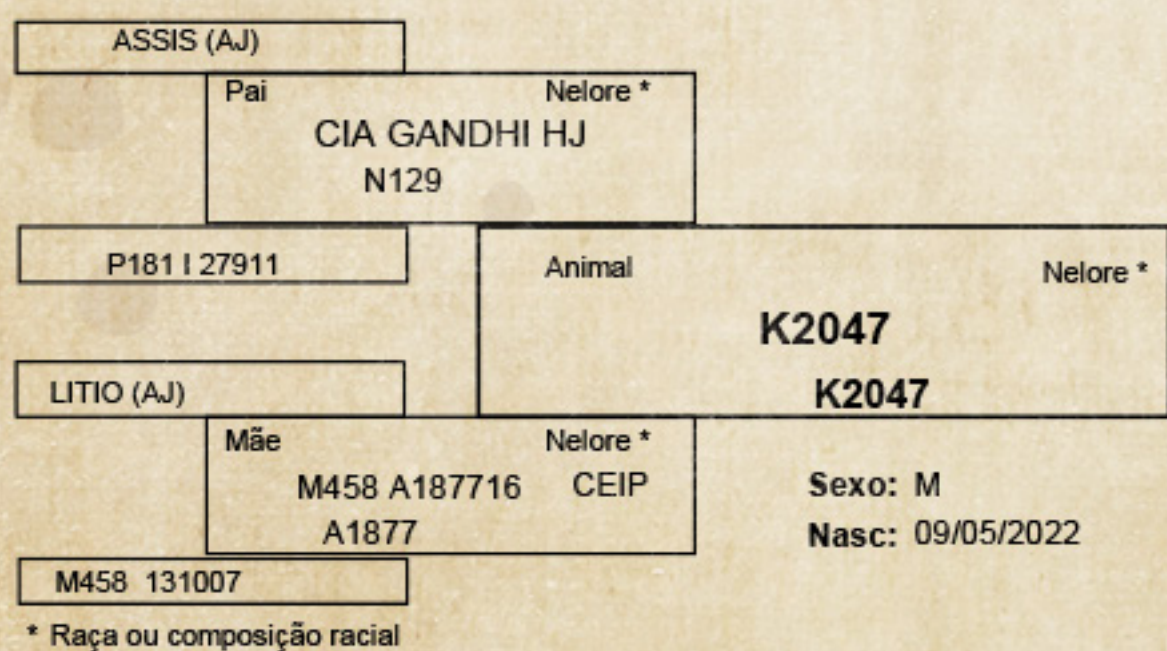

* Raça ou composição racial

Fazenda: FAZ GUARANI
Município: PARAGOMINAS
Base genética: MÓVEL **

UF: PA

Responsável Técnico:
MARCELO ALMEIDA OLIVEIRA
CRMV/SP 8710

CEIP Nº: 02750/24

ÍNDICES	Acc	%	Prova Gráfica								
			-3	-2	-1	1	2	3			
ICIAGen	18,70	0,76	0,5								
IDESM	20,50	0,79	1,0								
RMat	15,15	0,45	10,0								
IFRIG	4,40	0,56	20,0								
DESMAMA	DEPh		-3	-2	-1	ALVO	1	2	3		
PN	29,98										
PG	292,78										
GND	204,44										
Cd	3,22										
Pd	3,45										
Md	3,38										
Ud	1,88										
SOBREANO	DEPh		-3	-2	-1	ALVO	1	2	3		
GPD	204,34										
Cs	3,35										
Ps	3,67										
Ms	3,68										
Us	1,86										
Ts	1,79										
PEip	28,72										
GNS	408,78										
IPP	901,57										
PV	458,91										
REVISÃO FINAL			Raça		Aprumos		Harmonia				
			3		2		3				

*Valores Genômicos



PROCURADO

CLIQUE AQUI E ASSISTA O VÍDEO



K 2058 NASC 10/05/2022

IDESM 18,9 / ICIAGEN 19,6 / RMat 17,5 / IFRIG 12,2

PAI JATA MAGNUM / AVÔ MATERNO ASSIS (AJ) / PESO 654 KG / CE 38

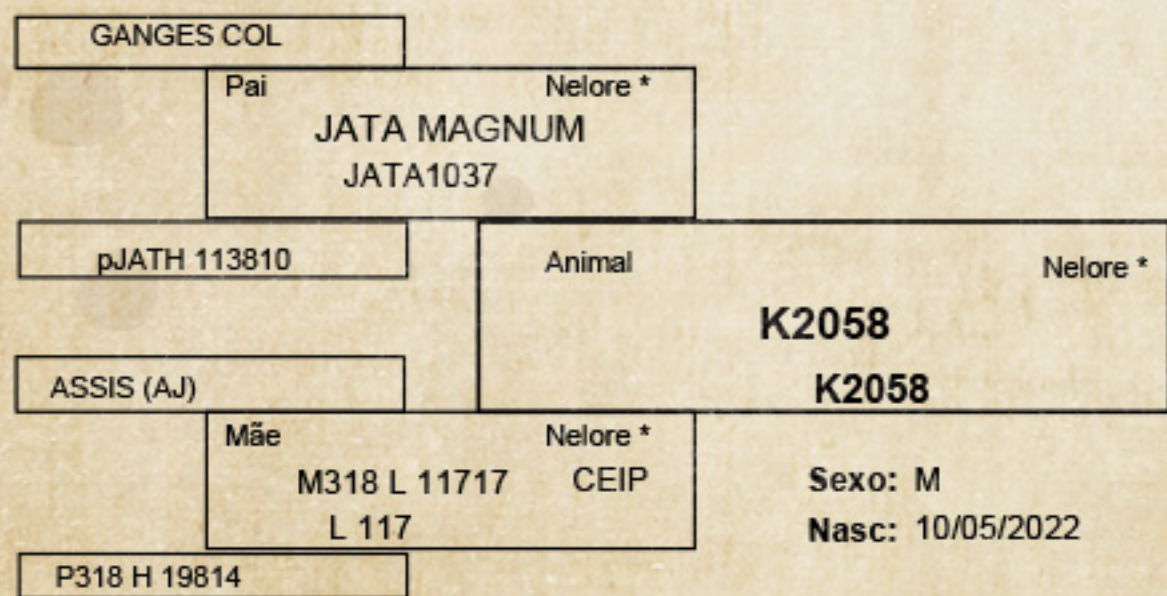

* Raça ou composição racial

Fazenda: FAZ GUARANI
Município: PARAGOMINAS
Base genética: MÓVEL **

UF: PA

Responsável Técnico:
MARCELO ALMEIDA OLIVEIRA
CRMV/SP 8710

CEIP Nº: 03025/24

ÍNDICES	Acc	%	Prova Gráfica							
			-3	-2	-1	1	2	3		
ICIAGen	19,61	0,75	0,5							
IDESM	18,90	0,79	1,0							
RMat	17,51	0,52	10,0							
IFRIG	12,20	0,52	0,5							
DESMAMA	DEPh		-3	-2	-1	ALVO	1	2	3	
PN	29,64									
PG	292,75									
GND	204,89									
Cd	3,18									
Pd	3,30									
Md	3,39									
Ud	1,95									
SOBREANO	DEPh		-3	-2	-1	ALVO	1	2	3	
GPD	205,23									
Cs	3,32									
Ps	3,40									
Ms	3,64									
Us	1,97									
Ts	1,85									
PEip	27,50									
GNS	410,12									
IPP	892,54									
PV	453,13									
REVISÃO FINAL			Raça		Aprumos		Harmonia			
			4		3		5			

*Valores Genômicos



PROCURADO

CLIQUE AQUI E ASSISTA O VÍDEO



LOTE
14

K 2187 NASC 31/05/2022

IDESM 8,5 / ICIAGEN 12,8 / RMat 16,0 / IFRIG 10,7

PAI CIA COLT / AVÔ MATERNO ASSIS (AJ) / PESO 626 KG / CE 39

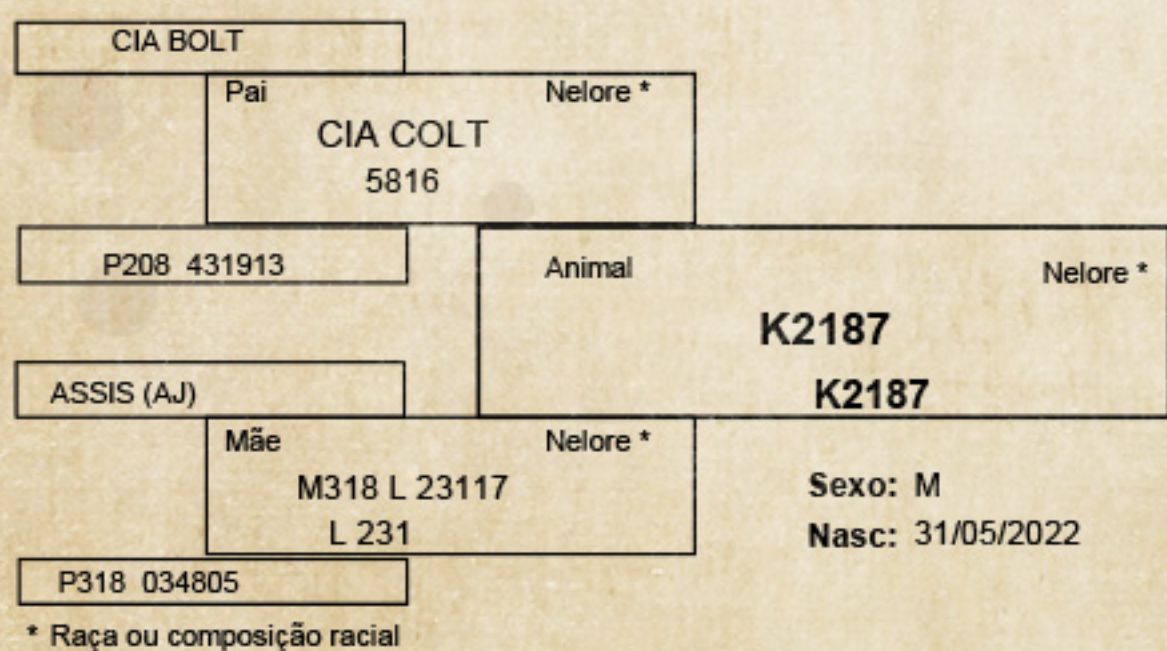

* Raça ou composição racial

Fazenda: FAZ GUARANI
Município: PARAGOMINAS
Base genética: MÓVEL **

UF: PA

Responsável Técnico:
MARCELO ALMEIDA OLIVEIRA
CRMV/SP 8710

CEIP Nº: 03037/24

		Prova Gráfica							
ÍNDICES	Acc	%	-3	-2	-1	1	2	3	
ICIAGen	12,84	0,74	5,0						
IDESM	8,57	0,77	20,0						
RMat	16,00	0,37	10,0						
IFRIG	10,72	0,50	1,0						
DESMAMA	DEPh		-3	-2	-1	ALVO	1	2	3
PN	29,94								
PG	293,47								
GND	200,90								
Cd	2,94								
Pd	3,30								
Md	3,40								
Ud	1,81								
SOBREANO	DEPh		-3	-2	-1	ALVO	1	2	3
GPD	203,30								
Cs	3,01								
Ps	3,39								
Ms	3,58								
Us	1,82								
Ts	1,83								
PEip	28,48								
GNS	404,20								
IPP	889,40								
PV	450,31								
REVISÃO FINAL			Raça		Aprumos		Harmonia		
			4		4		4		

* Valores Genômicos



PROCURADO

CLIQUE AQUI E ASSISTA O VÍDEO



K 2403 NASC 25/06/2022

IDESM 20,5 / ICIAGEN 18,2 / RMat 16,5 / IFRIG 8,8

PAI CIA GANDHI HJ / AVÔ MATERNO PAINT PHANTON / PESO 642 KG / CE 37

ASSIS (AJ)	Pai	Nelore *	
	CIA GANDHI HJ N129		
P1811 27911	Animal		Nelore *
		K2403	
PAINT PHANTON		K2403	
	Mãe	Nelore *	
	M247 J006516 J0065	CEIP PRECOCE	Sexo: M Nasc: 25/06/2022
P247 F021812	CEIP		

* Raça ou composição racial

Fazenda: FAZ GUARANI
Município: PARAGOMINAS
Base genética: MÓVEL **

UF: PA

Responsável Técnico:
MARCELO ALMEIDA OLIVEIRA
CRMV/SP 8710

CEIP Nº: 02769/24

		Prova Gráfica							
ÍNDICES	Acc	%	-3	-2	-1	1	2	3	
ICIAGen	18,26	0,77	0,5						
IDESM	20,55	0,79	1,0						
RMat	16,52	0,48	10,0						
IFRIG	8,81	0,58	5,0						
DESMAMA	DEPh		-3	-2	-1	ALVO	1	2	3
PN	29,55								
PG	291,81								
GND	206,29								
Cd	3,22								
Pd	3,46								
Md	3,24								
Ud	1,78								
SOBREANO	DEPh		-3	-2	-1	ALVO	1	2	3
GPD	203,39								
Cs	3,27								
Ps	3,67								
Ms	3,51								
Us	1,70								
Ts	1,94								
PEip	28,97								
GNS	409,68								
IPP	874,71								
PV	451,68								
REVISÃO FINAL									
		Raça	Aprumos	Harmonia					
		3	3	5					

* Valores Genômicos



PROCURADO

CLIQUE AQUI E ASSISTA O VÍDEO



LOTE
16

K 007 NASC 04/05/2022

IDESM 3,8 / ICIAGEN 13,1 / RMat 17,3 / IFRIG 8,3

PAI CIA GANDHI HJ / AVÔ MATERNO CIA METEORO FARPA / PESO 632 KG / CE 36

ASSIS (AJ)		Pai		Nelore *	
		CIA GANDHI HJ		N129	
P181 I 27911		Animal		Nelore *	
		K0007		K0007	
CIA METEORO FARPA		Mãe		Nelore *	
		M318 M 45118		CEIP	
		M 451		Sexo: M	
P318 I 52415		CEIP		Nasc: 04/05/2022	

* Raça ou composição racial

Fazenda: FAZ GUARANI
Município: PARAGOMINAS
Base genética: MÓVEL **

UF: PA

Responsável Técnico:
MARCELO ALMEIDA OLIVEIRA
CRMV/SP 8710

CEIP Nº: 03114/24

ÍNDICES	Acc	%	Prova Gráfica							
			-3	-2	-1	1	2	3		
ICIAGen	13,14	0,75	5,0							
IDESM	3,87	0,78	30,0							
RMat	17,39	0,44	10,0							
IFRIG	8,36	0,55	5,0							
DESMAMA	DEPh		-3	-2	-1	ALVO	1	2	3	
PN	29,20									
PG	292,13									
GND	200,08									
Cd	2,98									
Pd	3,26									
Md	3,11									
Ud	1,93									
SOBREANO	DEPh		-3	-2	-1	ALVO	1	2	3	
GPD	204,36									
Cs	3,06									
Ps	3,52									
Ms	3,42									
Us	1,91									
Ts	1,87									
PEip	28,20									
GNS	404,43									
IPP	893,23									
PV	451,74									
REVISÃO FINAL			Raça		Aprumos		Harmonia			
			5		2		5			

* Valores Genômicos



PROCURADO

CLIQUE AQUI E ASSISTA O VÍDEO



K 0372 NASC 26/06/2022

IDESM 6,8 / ICIAGEN 7,2 / RMat 15,6 / IFRIG 3,7

PAI CIA COLT / AVÔ MATERNO RM / PESO 626 KG / CE 40

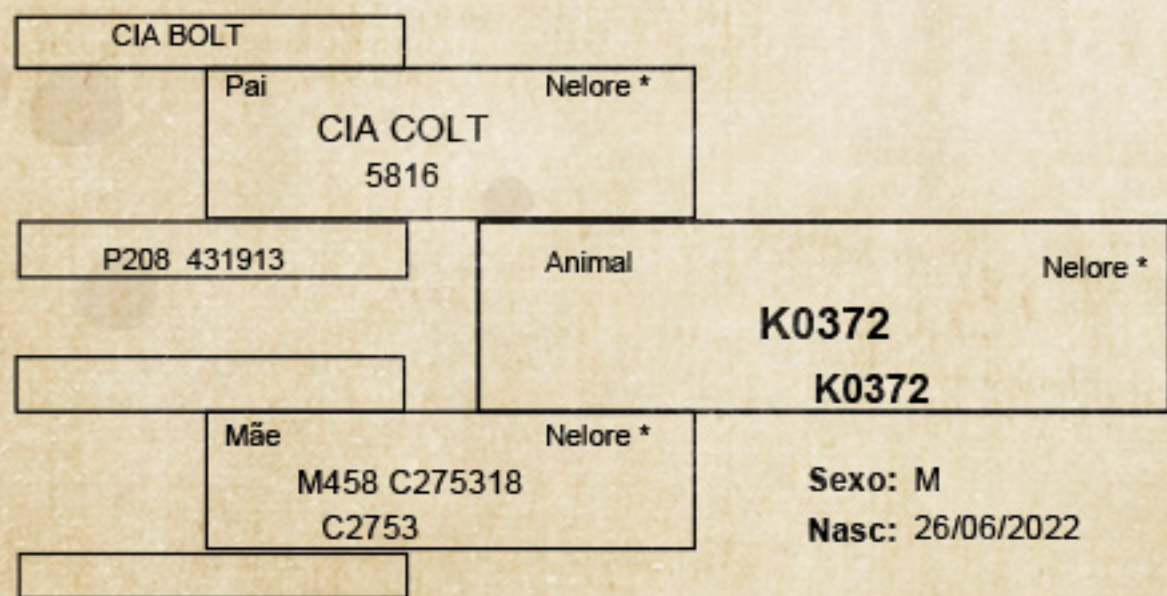

* Raça ou composição racial

Fazenda: FAZ GUARANI
 Município: PARAGOMINAS
 Base genética: MÓVEL **

UF: PA

Responsável Técnico:
 MARCELO ALMEIDA OLIVEIRA
 CRMV/SP 8710

CEIP Nº: 02481/24

		Prova Gráfica							
ÍNDICES	Acc	%	-3	-2	-1	1	2	3	
ICIAGen	7,20	0,74	10,0						
IDESM	6,80	0,77	20,0						
RMat	15,67	0,39	10,0						
IFRIG	3,79	0,51	20,0						
DESMAMA	DEPh		-3	-2	-1	ALVO	1	2	3
PN	30,35								
PG	294,38								
GND	201,67								
Cd	3,05								
Pd	3,13								
Md	3,14								
Ud	1,89								
SOBREANO	DEPh		-3	-2	-1	ALVO	1	2	3
GPD	202,68								
Cs	3,08								
Ps	3,12								
Ms	3,18								
Us	1,90								
Ts	1,88								
PEip	27,81								
GNS	404,35								
IPP	898,71								
PV	452,60								
REVISÃO FINAL			Raça		Aprumos		Harmonia		
			2		3		4		

* Valores Genômicos



PROCURADO

CLIQUE AQUI E ASSISTA O VÍDEO



LOTE
18

K 0345 NASC 21/06/2022

IDESM 9,2 / ICIAGEN 7,3 / RMat 12,1 / IFRIG 4,1

PAI CIA COLT / AVÔ MATERNO PAINT INCAL / PESO 628 KG / CE 41

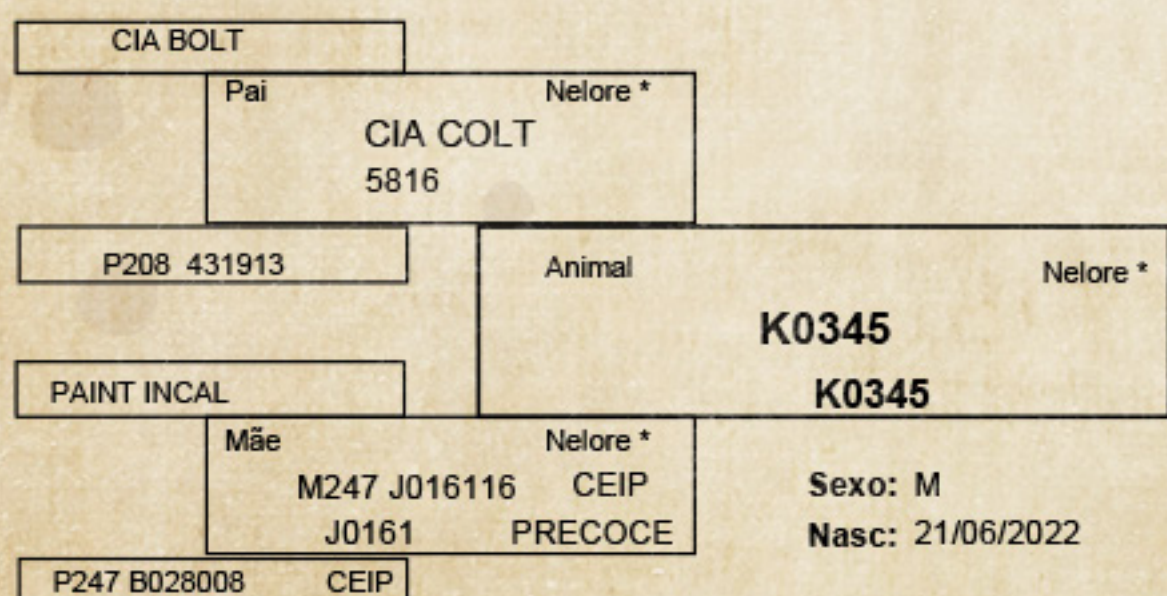

* Raça ou composição racial

Fazenda: FAZ GUARANI
Município: PARAGOMINAS
Base genética: MÓVEL **

UF: PA

Responsável Técnico:
MARCELO ALMEIDA OLIVEIRA
CRMV/SP 8710

CEIP Nº: 02702/24

ÍNDICES	Prova Gráfica								
	Acc	%	-3	-2	-1	1	2	3	
ICIAGen	7,33	0,75	10,0						
IDESM	9,20	0,78	20,0						
RMat	12,15	0,39	20,0						
IFRIG	4,15	0,54	20,0						
DESMAMA	DEPh		-3	-2	-1	ALVO	1	2	3
PN	31,02								
PG	294,17								
GND	202,37								
Cd	3,21								
Pd	3,11								
Md	3,23								
Ud	1,90								
SOBREANO	DEPh		-3	-2	-1	ALVO	1	2	3
GPD	202,93								
Cs	3,29								
Ps	3,12								
Ms	3,34								
Us	1,90								
Ts	1,86								
PEip	27,05								
GNS	405,30								
IPP	901,01								
PV	460,12								
REVISÃO FINAL			Raça		Aprumos		Harmonia		
			3		4		5		

*Valores Genômicos



PROCURADO

CLIQUE AQUI E ASSISTA O VÍDEO



K 0449 NASC 07/07/2022

IDESM 5,7 / ICIAGEN 4,0 / RMat 11,6 / IFRIG 5,4

PAI GIGABYTE AJ / AVÔ MATERNO PAINT NITRO / PESO 636 KG / CE 33

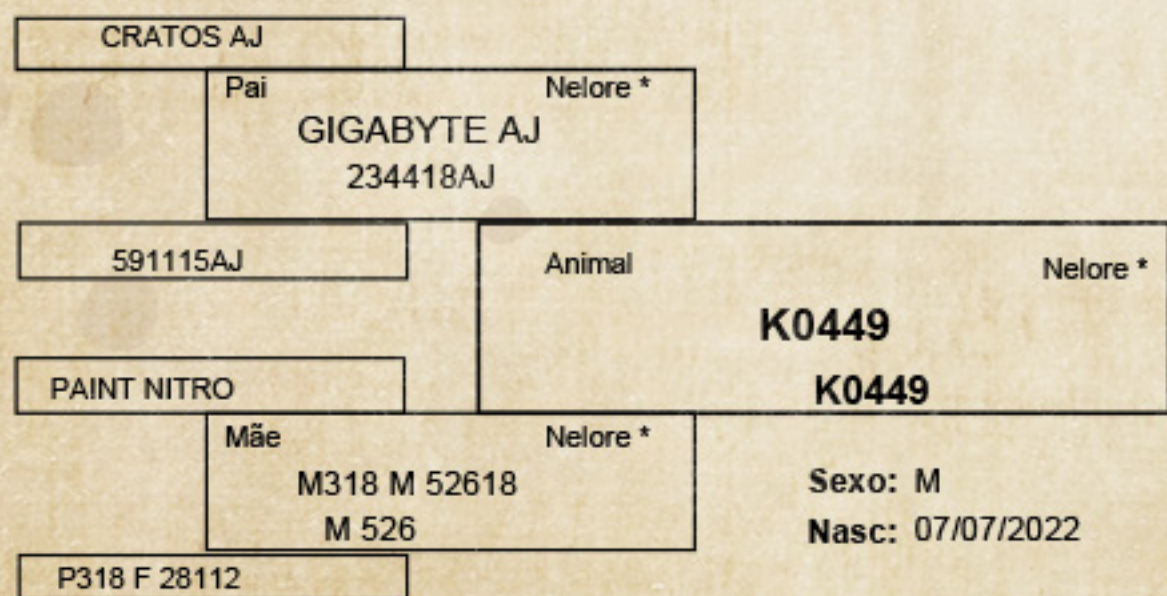

CEIP Nº: 02951/24

		Prova Gráfica							
ÍNDICES	Acc	%	-3	-2	-1	ALVO	1	2	3
ICIAGen	4,00	0,75	30,0						
IDESM	5,70	0,78	20,0						
RMat	11,64	0,42	20,0						
IFRIG	5,40	0,52	20,0						
DESMAMA		DEPh	-3	-2	-1	ALVO	1	2	3
PN	31,02								
PG	295,21								
GND	201,55								
Cd	3,13								
Pd	3,03								
Md	3,21								
Ud	1,87								
SOBREANO		DEPh	-3	-2	-1	ALVO	1	2	3
GPD	200,82								
Cs	3,15								
Ps	3,11								
Ms	3,28								
Us	1,82								
Ts	1,99								
PEip	27,01								
GNS	402,37								
IPP	906,81								
PV	454,56								
REVISÃO FINAL			Raça		Aprumos		Harmonia		
			4		4		3		

* Valores Genômicos

Fazenda: FAZ GUARANI
Município: PARAGOMINAS
Base genética: MÓVEL **

UF: PA

Responsável Técnico:
MARCELO ALMEIDA OLIVEIRA
CRMV/SP 8710



PROCURADO

CLIQUE AQUI E ASSISTA O VÍDEO



K 0128 NASC 19/05/2022

IDESM 3,9 / ICIAGEN 5,1 / RMat 4,9 / IFRIG 1,9

PAI GIGABYTE AJ / AVÔ MATERNO PAINT INCAL / PESO 648 KG / CE 36

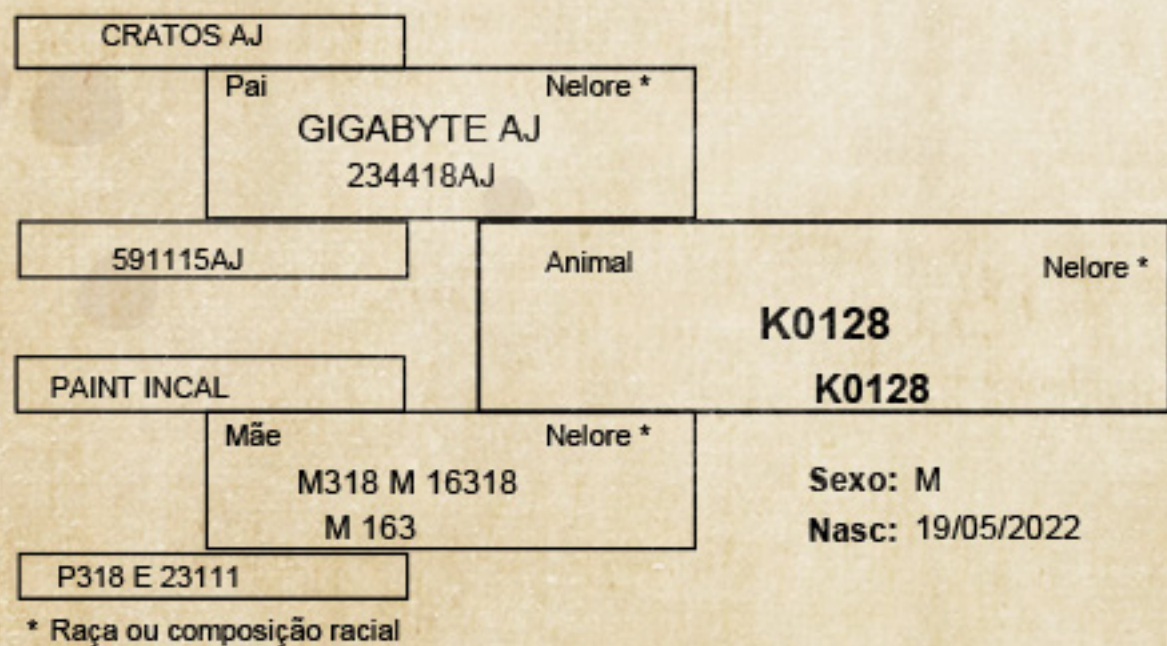

* Raça ou composição racial

Fazenda: FAZ GUARANI
Município: PARAGOMINAS
Base genética: MÓVEL **

UF: PA

Responsável Técnico:
MARCELO ALMEIDA OLIVEIRA
CRMV/SP 8710

CEIP Nº: 02940/24

		Prova Gráfica							
ÍNDICES	Acc	%	-3	-2	-1	1	2	3	
ICIAGen	5,16	0,74	20,0						
IDESM	3,99	0,78	30,0						
RMat	4,92	0,40							
IFRIG	1,90	0,50							
DESMAMA	DEPh		-3	-2	-1	ALVO	1	2	3
PN	30,66								
PG	294,69								
GND	200,48								
Cd	2,99								
Pd	3,10								
Md	3,20								
Ud	2,05								
SOBREANO	DEPh		-3	-2	-1	ALVO	1	2	3
GPD	201,20								
Cs	3,01								
Ps	3,20								
Ms	3,26								
Us	2,03								
Ts	2,04								
PEip	27,17								
GNS	401,68								
IPP	902,42								
PV	452,37								
REVISÃO FINAL			Raça		Aprumos		Harmonia		
			4		3		4		

* Valores Genômicos



PROCURADO

CLIQUE AQUI E ASSISTA O VÍDEO



K 2577 NASC 24/07/2022

IDESM 10,1 / ICIAGEN 13,3 / RMat 14,9 / IFRIG 9,3

PAI ABRAAO / AVÔ MATERNO ASSIS (AJ) / PESO 618 KG / CE 40

PAINT NITRO	
Pai	Nelore *
ABRAAO PTZ D50414PTZ	
A4009FBT	Animal
	Nelore *
	K2577
ASSIS (AJ)	
Mãe	Nelore *
M318 L 00417 L 004	
	Sexo: M
	Nasc: 24/07/2022
P318 F 34912	CEIP

* Raça ou composição racial

Fazenda: FAZ GUARANI
Município: PARAGOMINAS
Base genética: MÓVEL **

UF: PA

Responsável Técnico:
MARCELO ALMEIDA OLIVEIRA
CRMV/SP 8710

CEIP Nº: 02779/24

ÍNDICES	Prova Gráfica								
	Acc	%	-3	-2	-1	1	2	3	
ICIAGen	13,37	0,75	5,0						
IDESM	10,11	0,78	10,0						
RMat	14,98	0,51	10,0						
IFRIG	9,33	0,56	5,0						
DESMAMA	DEPh								
PN	29,12		-3	-2	-1	ALVO	1	2	3
PG	293,82								
GND	202,33								
Cd	3,00								
Pd	3,27								
Md	3,26								
Ud	1,70								
SOBREANO	DEPh								
GPD	205,28								
Cs	3,06								
Ps	3,45								
Ms	3,45								
Us	1,70								
Ts	1,77								
PEip	28,28								
GNS	407,61								
IPP	908,12								
PV	455,89								
REVISÃO FINAL									
		Raça	Aprumos		Harmonia				
		3	2		4				

* Valores Genômicos



PROCURADO

CLIQUE AQUI E ASSISTA O VÍDEO



K 0506 NASC 12/07/2022

IDESM 14,4 / ICIAGEN 13,6 / RMat 11,0 / IFRIG 14,9

PAI CIA ILUSTRE DA BA / AVÔ MATERNO ASSIS (AJ) / PESO 610 KG / CE 36

PAINT PHANTON	
Pai	Nelore * CIA ILUSTRE DA BA I 317
M120 F 01415	Animal K0506 Nelore *
ASSIS (AJ)	K0506
Mãe	Nelore * M458 D004419 CEIP D0044 PRECOCE Sexo: M Nasc: 12/07/2022
M458 265212	

* Raça ou composição racial

Fazenda: FAZ GUARANI
Município: PARAGOMINAS
Base genética: MÓVEL **

UF: PA

Responsável Técnico:
MARCELO ALMEIDA OLIVEIRA
CRMV/SP 8710

CEIP Nº: 02709/24

ÍNDICES	Prova Gráfica								
	Acc	%	-3	-2	-1	1	2	3	
ICIAGen	13,65	0,74	5,0						
IDESM	14,45	0,77	5,0						
RMat	11,01	0,42	20,0						
IFRIG	14,93	0,54	0,1						
DESMAMA	DEPh								
PN	29,91		-3	-2	-1	ALVO	1	2	3
PG	293,04								
GND	203,03								
Cd	3,05								
Pd	3,34								
Md	3,40								
Ud	1,68								
SOBREANO	DEPh								
GPD	203,37								
Cs	3,08								
Ps	3,34								
Ms	3,50								
Us	1,63								
Ts	1,95								
PEip	28,55								
GNS	406,40								
IPP	893,89								
PV	453,32								
REVISÃO FINAL		Raça	Aprumos		Harmonia				
		3	3		3				

* Valores Genômicos



PROCURADO

CLIQUE AQUI E ASSISTA O VÍDEO



K 2009 NASC 01/05/2022

IDESM 16,6 / ICIAGEN 16,5 / RMat 17,6 / IFRIG 13,2

PAI CIA GANDHI / AVÔ MATERNO PAINT PHANTON / PESO 600 KG / CE 38

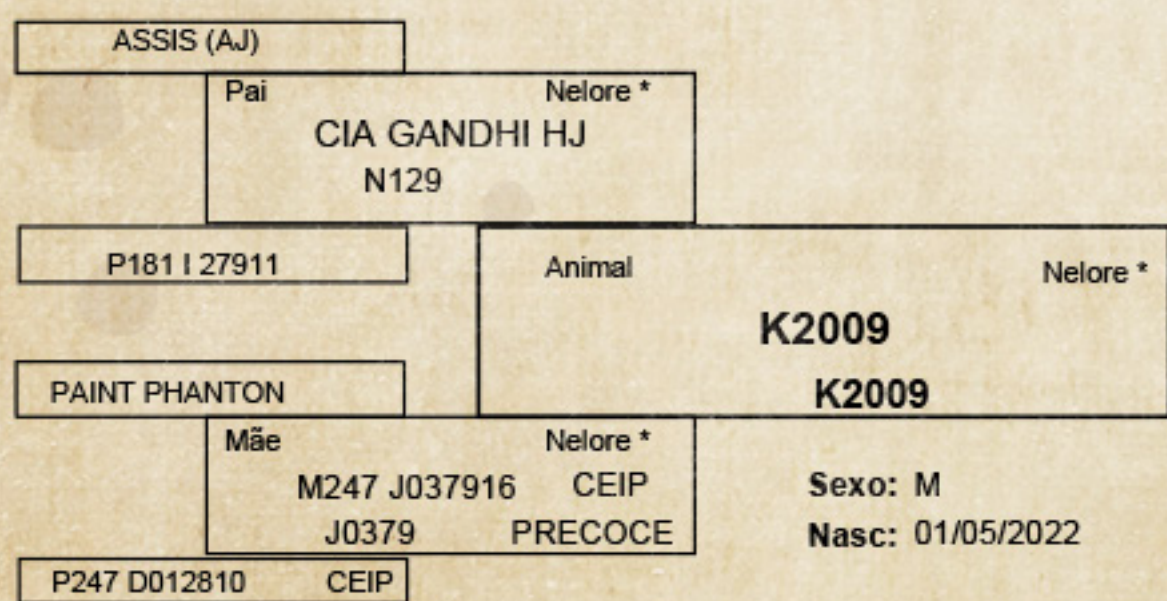

* Raça ou composição racial

Fazenda: FAZ GUARANI
Município: PARAGOMINAS
Base genética: MÓVEL **

UF: PA

Responsável Técnico:
MARCELO ALMEIDA OLIVEIRA
CRMV/SP 8710

CEIP Nº: 02746/24

ÍNDICES	Prova Gráfica								
	Acc	%	-3	-2	-1	1	2	3	
ICIAGen	16,54	0,76	0,5						
IDESM	16,60	0,79	5,0						
RMat	17,69	0,47	10,0						
IFRIG	13,28	0,57	0,5						
DESMAMA	DEPh		-3	-2	-1	ALVO	1	2	3
PN	29,53								
PG	291,94								
GND	204,22								
Cd	3,22								
Pd	3,49								
Md	3,17								
Ud	1,96								
SOBREANO	DEPh		-3	-2	-1	ALVO	1	2	3
GPD	202,89								
Cs	3,28								
Ps	3,68								
Ms	3,42								
Us	1,92								
Ts	1,92								
PEip	28,75								
GNS	407,12								
IPP	884,67								
PV	453,56								
REVISÃO FINAL			Raça		Aprumos		Harmonia		
			3		2		4		

*Valores Genômicos



PROCURADO

CLIQUE AQUI E ASSISTA O VÍDEO



K 0526 NASC 15/07/2022

IDESM 13,5 / ICIAGEN 11,3 / RMat 16,1 / IFRIG 6,5

PAI CIA POSITIVO / AVÔ MATERNO PAINT GLUTÃO / PESO 606 KG / CE 41

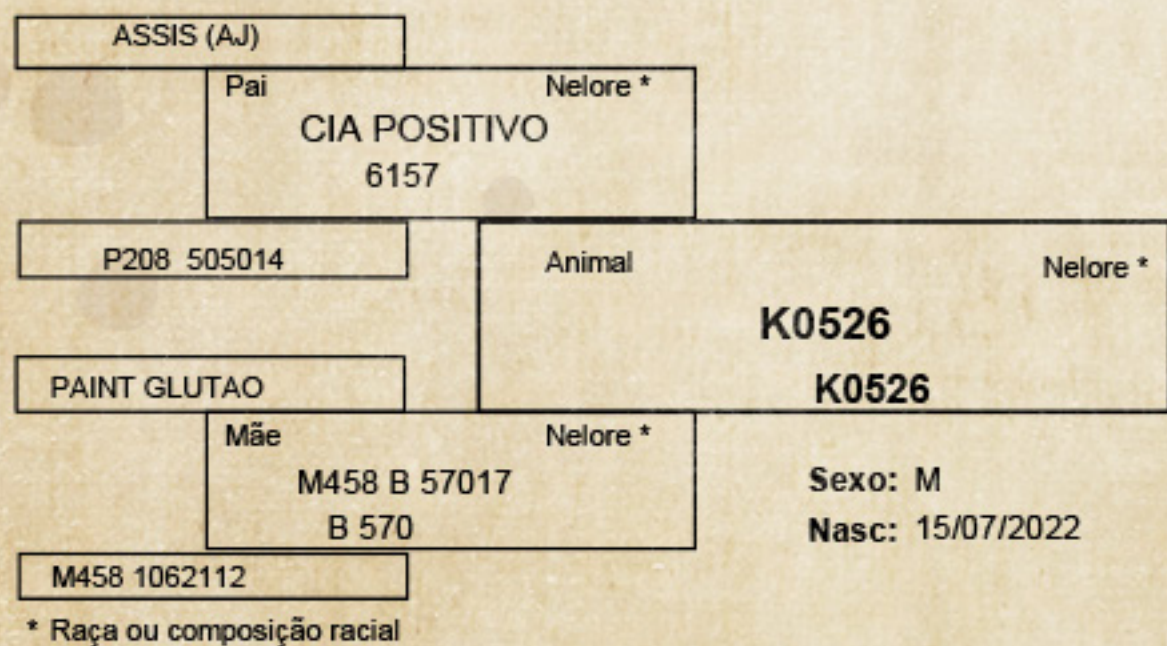

* Raça ou composição racial

Fazenda: FAZ GUARANI
Município: PARAGOMINAS
Base genética: MÓVEL **

UF: PA

Responsável Técnico:
MARCELO ALMEIDA OLIVEIRA
CRMV/SP 8710

CEIP Nº: 02711/24

ÍNDICES	Prova Gráfica							
	Acc	%	-3	-2	-1	1	2	3
ICIAGen	11,36	0,75	5,0					
IDESM	13,59	0,78	5,0					
RMat	16,13	0,48	10,0					
IFRIG	6,55	0,57	10,0					
DESMAMA	DEPh	-3	-2	-1	ALVO	1	2	3
PN	29,50							
PG	292,30							
GND	202,24							
Cd	3,06							
Pd	3,42							
Md	3,35							
Ud	2,12							
SOBREANO	DEPh	-3	-2	-1	ALVO	1	2	3
GPD	201,14							
Cs	3,06							
Ps	3,42							
Ms	3,34							
Us	2,14							
Ts	1,96							
PEip	28,78							
GNS	403,39							
IPP	886,38							
PV	450,97							
REVISÃO FINAL		Raça	Aprumos	Harmonia				
		3	4	4				

* Valores Genômicos



PROCURADO

CLIQUE AQUI E ASSISTA O VÍDEO



K 2016 NASC 04/05/2022

IDESM 14,5 / ICIAGEN 12,3 / RMat 19,0 / IFRIG 8,1

PAI CIA GANDHI HJ / AVÔ MATERNO PAINT NITRO / PESO 610 KG / CE 37

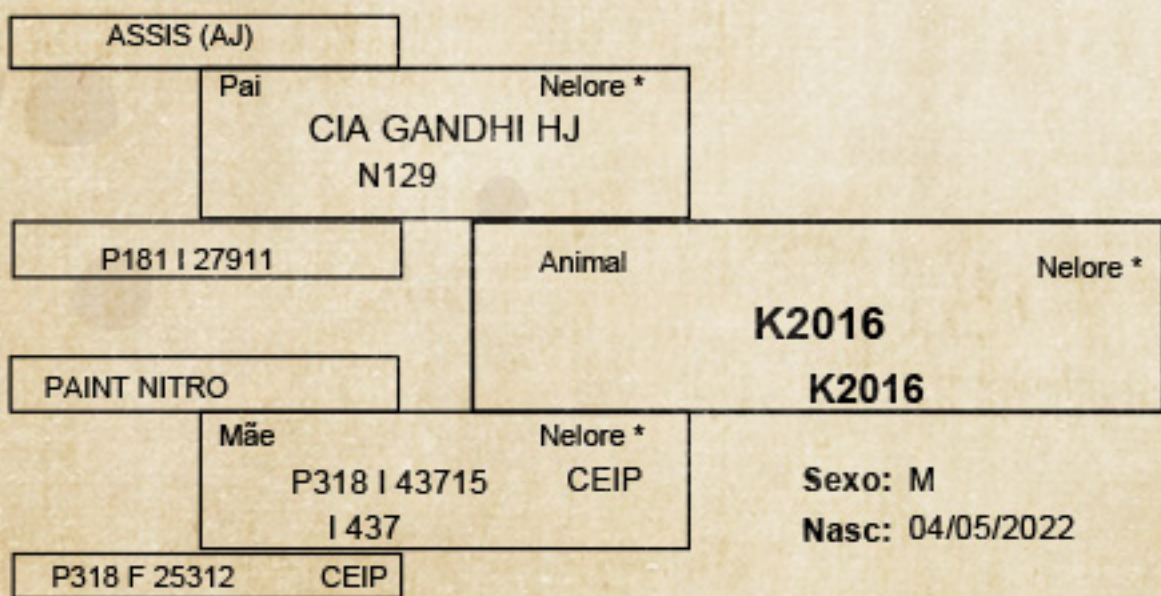

* Raça ou composição racial

Fazenda: FAZ GUARANI
Município: PARAGOMINAS
Base genética: MÓVEL **

UF: PA

Responsável Técnico:
MARCELO ALMEIDA OLIVEIRA
CRMV/SP 8710

CEIP Nº: 02747/24

ÍNDICES	Acc	%	Prova Gráfica							
			-3	-2	-1	1	2	3		
ICIAGen	12,36	0,76	5,0							
IDESM	14,50	0,79	5,0							
RMat	19,09	0,45	5,0							
IFRIG	8,15	0,57	5,0							
DESMAMA	DEPh		-3	-2	-1	ALVO	1	2	3	
PN	29,68									
PG	292,19									
GND	204,84									
Cd	3,20									
Pd	3,37									
Md	3,12									
Ud	1,81									
SOBREANO	DEPh		-3	-2	-1	ALVO	1	2	3	
GPD	202,98									
Cs	3,26									
Ps	3,64									
Ms	3,36									
Us	1,76									
Ts	1,78									
PEip	28,16									
GNS	407,82									
IPP	903,56									
PV	456,65									
REVISÃO FINAL			Raça		Aprumos		Harmonia			
			3		2		4			

*Valores Genômicos



PROCURADO

CLIQUE AQUI E ASSISTA O VÍDEO



K 2523 NASC 13/07/2022

IDESM 6,5 / ICIAGEN 12,6 / RMat 21,1 / IFRIG 2,2

PAI CIA GANDHI HJ / AVÔ MATERNO LITIO (AJ) / PESO 610 KG / CE 34

ASSIS (AJ)			
Pai	Nelore *		
CIA GANDHI HJ N129			
P181 I 27911	Animal		Nelore *
		K2523	
LITIO (AJ)			
Mãe	Nelore *		
M318 L 04117 L 041	CEIP		Sexo: M Nasc: 13/07/2022
P318 D 24210	CEIP		

* Raça ou composição racial

Fazenda: FAZ GUARANI
Município: PARAGOMINAS
Base genética: MÓVEL **

UF: PA

Responsável Técnico:
MARCELO ALMEIDA OLIVEIRA
CRMV/SP 8710

CEIP Nº: 02776/24

ÍNDICES	Acc	%	Prova Gráfica							
			-3	-2	-1	1	2	3		
ICIAGen	12,64	0,76	5,0							
IDESM	6,50	0,79	20,0							
RMat	21,19	0,46	5,0							
IFRIG	2,28	0,57								
DESMAMA	DEPh		-3	-2	-1	ALVO	1	2	3	
PN	29,24									
PG	292,12									
GND	204,66									
Cd	3,23									
Pd	3,10									
Md	3,01									
Ud	1,82									
SOBREANO	DEPh		-3	-2	-1	ALVO	1	2	3	
GPD	206,84									
Cs	3,45									
Ps	3,49									
Ms	3,45									
Us	1,81									
Ts	1,80									
PEip	28,09									
GNS	411,50									
IPP	886,34									
PV	460,05									
REVISÃO FINAL			Raça		Aprumos		Harmonia			
			3		2		5			

*Valores Genômicos



PROCURADO

CLIQUE AQUI E ASSISTA O VÍDEO



K 0548 NASC 15/07/2022

IDESM 11,7 / ICIAGEN 11,3 / RMat 17,4 / IFRIG 2,9

PAI SCAEFFER AJ / AVÔ MATERNO CIA CORIXO / PESO 614 KG / CE 38

AIMORE (AJN)		Pai		Nelore *	
		SCHAEFFER AJ		188612AJ	
535809AJN		Animal		Nelore *	
		K0548			
CIA CORIXO		Mãe		Nelore *	
		M318 N 34019		Sexo: M	
		N 340 PRECOCE		Nasc: 15/07/2022	
P318 H 58214		CEIP			

* Raça ou composição racial

Fazenda: FAZ GUARANI
Município: PARAGOMINAS
Base genética: MÓVEL **

UF: PA

Responsável Técnico:
MARCELO ALMEIDA OLIVEIRA
CRMV/SP 8710

CEIP Nº: 02482/24

ÍNDICES	Prova Gráfica								
	Acc	%	-3	-2	-1	1	2	3	
ICIAGen	11,38	0,75	5,0						
IDESM	11,78	0,78	10,0						
RMat	17,46	0,51	10,0						
IFRIG	2,91	0,55	30,0						
DESMAMA	DEPh								
PN	29,97		-3	-2	-1	ALVO	1	2	3
PG	292,24								
GND	201,99								
Cd	3,03								
Pd	3,35								
Md	3,33								
Ud	1,86								
SOBREANO	DEPh								
GPD	203,71								
Cs	3,06								
Ps	3,47								
Ms	3,37								
Us	1,81								
Ts	2,04								
PEip	27,91								
GNS	405,70								
IPP	907,16								
PV	450,85								
REVISÃO FINAL		Raça		Aprumos		Harmonia			
		2		3		4			

* Valores Genômicos



PROCURADO

CLIQUE AQUI E ASSISTA O VÍDEO



LOTE
28

K 0724 NASC 25/07/2022

IDESM 12,1 / ICIAGEN 12,5 / RMat 18,4 / IFRIG 3,1

PAI TANNAT AJ / AVÔ MATERNO ASSIS (AJ) / PESO 616 KG / CE 39

NAVAJO AJ		Pai		Nelore *	
		TANNAT AJ		586214AJ	
513705AJ		Animal		Nelore *	
		K0724			
ASSIS (AJ)		Mãe		Nelore *	
		M318 O043320		CEIP	
		O0433		PRECOCE	
M318 L 25617		Sexo: M		Nasc: 25/07/2022	
		CEIP			

* Raça ou composição racial

Fazenda: FAZ GUARANI
Município: PARAGOMINAS
Base genética: MÓVEL **

UF: PA

Responsável Técnico:
MARCELO ALMEIDA OLIVEIRA
CRMV/SP 8710

CEIP Nº: 02391/24

ÍNDICES	Acc	%	Prova Gráfica									
			-3	-2	-1	ALVO	1	2	3			
ICIAGen	12,52	0,76	5,0									
IDESM	12,14	0,78	10,0									
RMat	18,44	0,53	10,0									
IFRIG	3,16	0,58	30,0									
DESMAMA	DEPh			-3	-2	-1	ALVO	1	2	3		
PN	29,52											
PG	295,28											
GND	202,79											
Cd	3,07											
Pd	3,21											
Md	3,34											
Ud	1,94											
SOBREANO	DEPh			-3	-2	-1	ALVO	1	2	3		
GPD	204,08											
Cs	3,13											
Ps	3,35											
Ms	3,49											
Us	1,94											
Ts	1,96											
PEip	28,50											
GNS	406,87											
IPP	910,46											
PV	453,93											
REVISÃO FINAL				Raça		Aprumos		Harmonia				
				2		3		4				

* Valores Genômicos



PROCURADO

CLIQUE AQUI E ASSISTA O VÍDEO



K 2209 NASC 31/05/2022

IDESM 6,5 / ICIAGEN 7,1 / RMat 17,9 / IFRIG 6,3

PAI JATA MAGNUM / AVÔ MATERNO PAINT NITRO / PESO 602 KG / CE 28

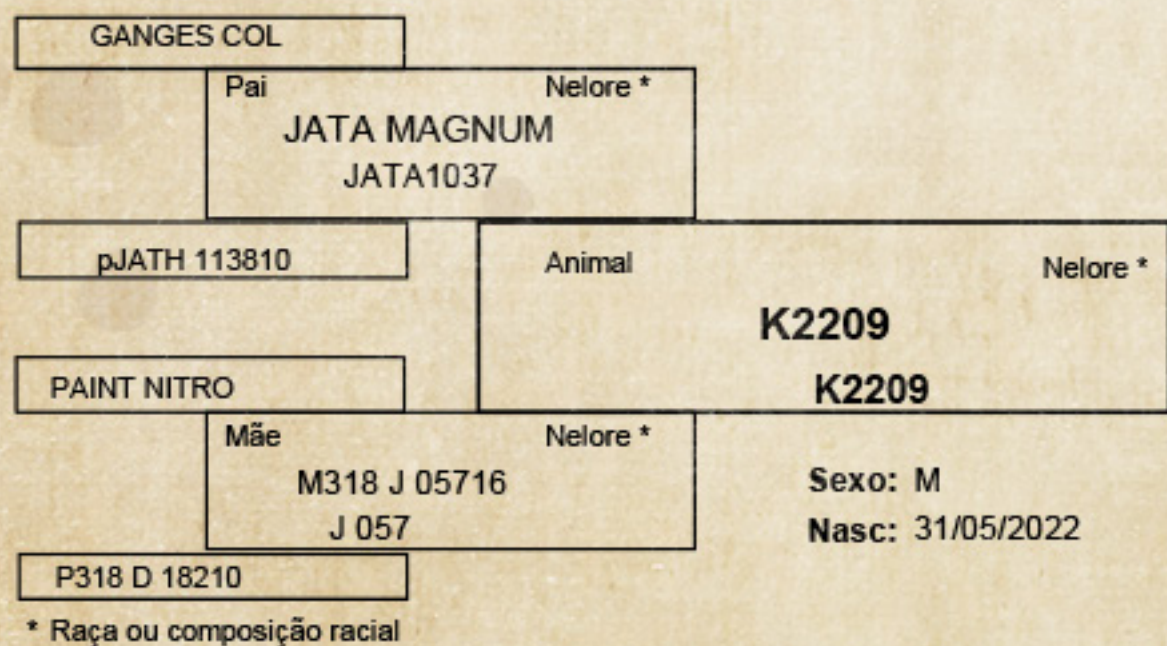

* Raça ou composição racial

Fazenda: FAZ GUARANI
Município: PARAGOMINAS
Base genética: MÓVEL **

UF: PA

Responsável Técnico:
MARCELO ALMEIDA OLIVEIRA
CRMV/SP 8710

CEIP Nº: 02490/24

		Prova Gráfica							
ÍNDICES	Acc	%	-3	-2	-1	1	2	3	
ICIAGen	7,15	0,75	20,0						
IDESM	6,59	0,78	20,0						
RMat	17,93	0,52	10,0						
IFRIG	6,38	0,53	10,0						
DESMAMA	DEPh		-3	-2	-1	ALVO	1	2	3
PN	29,95								
PG	293,57								
GND	200,83								
Cd	3,01								
Pd	3,22								
Md	3,21								
Ud	2,19								
SOBREANO	DEPh		-3	-2	-1	ALVO	1	2	3
GPD	200,63								
Cs	3,05								
Ps	3,21								
Ms	3,31								
Us	2,24								
Ts	1,92								
PEip	26,58								
GNS	401,47								
IPP	896,78								
PV	451,29								
REVISÃO FINAL			Raça		Aprumos		Harmonia		
			2		4		4		

* Valores Genômicos

S. J. do Rio Preto, 26 de abril de 2024.



PROCURADO

CLIQUE AQUI E ASSISTA O VÍDEO



LOTE
30

K 2154 NASC 05/05/2022

IDESM 9,7 / ICIAGEN 9,7 / RMat 18,6 / IFRIG 2,3

PAI CIA GANDHI HJ / AVÔ MATERNO PAINT NITRO / PESO 600 KG / CE 35

ASSIS (AJ)			
Pai	Nelore *		
CIA GANDHI HJ N129			
P181 I 27911	Animal		Nelore *
		K2154	
PAINT NITRO		K2154	
Mãe	Nelore *		
P318 I 43715 I 437	CEIP		
		Sexo: M	
		Nasc: 05/05/2022	
P318 F 25312	CEIP		

* Raça ou composição racial

Fazenda: FAZ GUARANI
Município: PARAGOMINAS
Base genética: MÓVEL **

UF: PA

Responsável Técnico:
MARCELO ALMEIDA OLIVEIRA
CRMV/SP 8710

CEIP Nº: 02761/24

		Prova Gráfica							
ÍNDICES	Acc	%	-3	-2	-1	1	2	3	
ICIAGen	9,76	0,75	10,0						
IDESM	9,70	0,79	10,0						
RMat	18,62	0,45	10,0						
IFRIG	2,32	0,56	30,0						
DESMAMA	DEPh		-3	-2	-1	ALVO	1	2	3
PN	29,79								
PG	293,50								
GND	204,96								
Cd	3,28								
Pd	3,30								
Md	2,99								
Ud	1,84								
SOBREANO	DEPh		-3	-2	-1	ALVO	1	2	3
GPD	203,58								
Cs	3,35								
Ps	3,55								
Ms	3,22								
Us	1,80								
Ts	1,81								
PEip	28,26								
GNS	408,54								
IPP	896,06								
PV	457,22								
REVISÃO FINAL			Raça		Aprumos		Harmonia		
			3		2		3		

*Valores Genômicos



PROCURADO

CLIQUE AQUI E ASSISTA O VÍDEO



K 2463 NASC 07/07/2022

IDESM 10,0 / ICIAGEN 12,0 / RMat 16,1 / IFRIG 3,1

PAI ABRAAO PTZ / AVÔ MATERNO ASSIS (AJ) / PESO 642 KG / CE 37

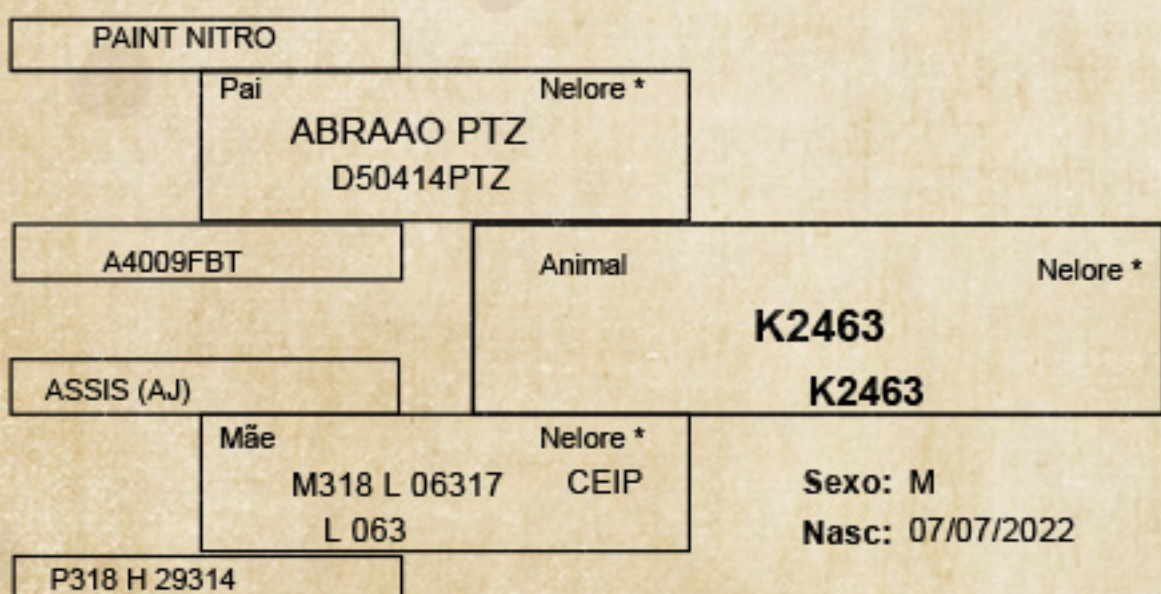

* Raça ou composição racial

Fazenda: FAZ GUARANI
Município: PARAGOMINAS
Base genética: MÓVEL **

UF: PA

Responsável Técnico:
MARCELO ALMEIDA OLIVEIRA
CRMV/SP 8710

CEIP Nº: 02773/24

		Prova Gráfica							
ÍNDICES	Acc	%	-3	-2	-1	1	2	3	
ICIAGen	12,03	0,75	5,0						
IDESM	10,09	0,78	10,0						
RMat	16,19	0,50	10,0						
IFRIG	3,18	0,56	30,0						
DESMAMA	DEPh		-3	-2	-1	ALVO	1	2	3
PN	29,09								
PG	294,09								
GND	202,57								
Cd	3,04								
Pd	3,24								
Md	3,21								
Ud	1,76								
SOBREANO	DEPh		-3	-2	-1	ALVO	1	2	3
GPD	204,34								
Cs	3,11								
Ps	3,41								
Ms	3,38								
Us	1,76								
Ts	1,75								
PEip	28,05								
GNS	406,91								
IPP	910,90								
PV	458,85								
REVISÃO FINAL			Raça	Aprumos	Harmonia				
			3	3	5				

* Valores Genômicos



PROCURADO

CLIQUE AQUI E ASSISTA O VÍDEO



K 2302 NASC 08/06/2022

IDESM 9,9 / ICIAGEN 11,1 / RMat 14,7 / IFRIG 5,0

PAI ABRAAO / AVÔ MATERNO ASSIS (AJ) / PESO 642 KG / CE 38

PAINT NITRO	Pai	Nelore *
	ABRAAO PTZ D50414PTZ	
A4009FBT	Animal	Nelore *
	K2302	
ASSIS (AJ)		K2302
	Mãe	Nelore *
	M318 L 01117 L 011	CEIP
		Sexo: M
		Nasc: 08/06/2022
P318 F 27012		

* Raça ou composição racial

Fazenda: FAZ GUARANI
Município: PARAGOMINAS
Base genética: MÓVEL **

UF: PA

Responsável Técnico:
MARCELO ALMEIDA OLIVEIRA
CRMV/SP 8710

CEIP Nº: 02763/24

		Prova Gráfica							
ÍNDICES	Acc	%	-3	-2	-1	1	2	3	
ICIAGen	11,13	0,75	5,0						
IDESM	9,98	0,78	10,0						
RMat	14,71	0,50	10,0						
IFRIG	5,08	0,56	20,0						
DESMAMA	DEPh		-3	-2	-1	ALVO	1	2	3
PN	29,20								
PG	293,97								
GND	202,63								
Cd	3,05								
Pd	3,23								
Md	3,18								
Ud	1,78								
SOBREANO	DEPh		-3	-2	-1	ALVO	1	2	3
GPD	203,66								
Cs	3,09								
Ps	3,38								
Ms	3,31								
Us	1,80								
Ts	1,81								
PEip	28,16								
GNS	406,30								
IPP	912,23								
PV	458,18								
REVISÃO FINAL									
		Raça	Aprumos	Harmonia					
		3	2	3					

* Valores Genômicos



PROCURADO

CLIQUE AQUI E ASSISTA O VÍDEO



K 0525 NASC 15/07/2022

IDESM 6,8 / ICIAGEN 6,2 / RMat 17,9 / IFRIG 8,8

PAI CIA GANDHI HJ / AVÔ MATERNO DAKOTA AJ / PESO 638 KG / CE 39

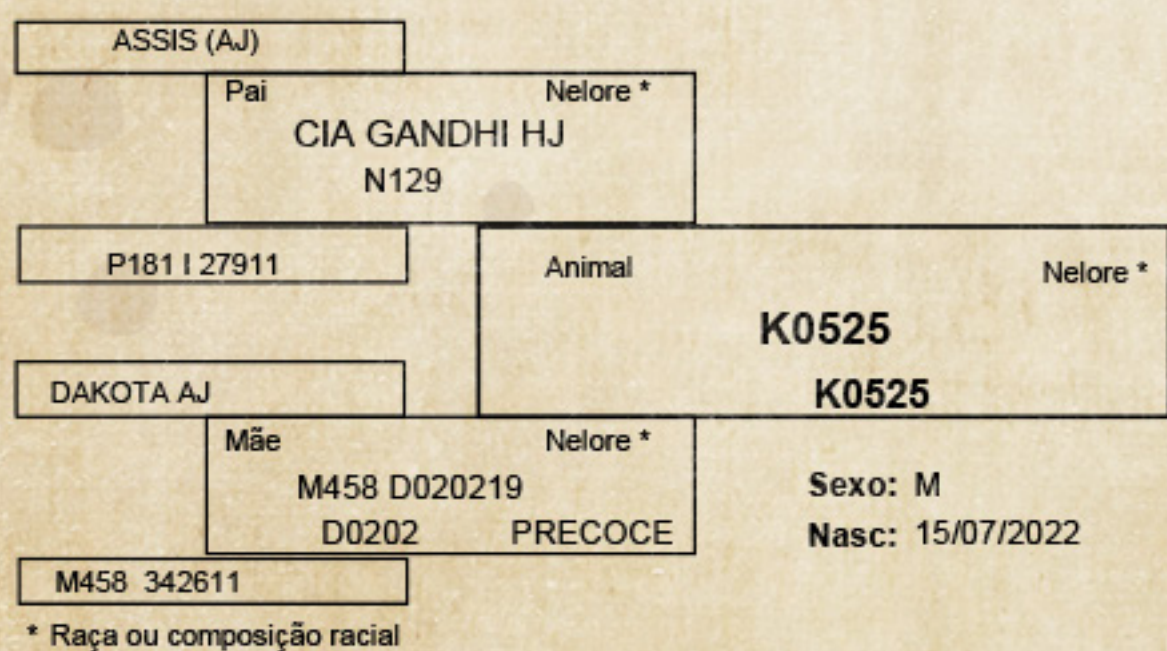

* Raça ou composição racial

Fazenda: FAZ GUARANI
Município: PARAGOMINAS
Base genética: MÓVEL **

UF: PA

Responsável Técnico:
MARCELO ALMEIDA OLIVEIRA
CRMV/SP 8710

CEIP Nº: 02710/24

ÍNDICES	Prova Gráfica								
	Acc	%	-3	-2	-1	1	2	3	
ICIAGen	6,26	0,74	20,0						
IDESM	6,88	0,78	20,0						
RMat	17,93	0,42	10,0						
IFRIG	8,87	0,53	5,0						
DESMAMA	DEPh								
PN	29,93		-3	-2	-1	ALVO	1	2	3
PG	293,10								
GND	204,29								
Cd	3,26								
Pd	3,26								
Md	2,92								
Ud	2,04								
SOBREANO	DEPh								
GPD	205,80								
Cs	3,34								
Ps	3,47								
Ms	3,18								
Us	2,01								
Ts	1,86								
PEip	28,63								
GNS	410,09								
IPP	890,60								
PV	455,54								
REVISÃO FINAL		Raça	Aprumos		Harmonia				
		3	2		3				

* Valores Genômicos



PROCURADO

CLIQUE AQUI E ASSISTA O VÍDEO



LOTE
34

K 2180 NASC 31/05/2022

IDESM 8,3 / ICIAGEN 10,8 / RMat 9,8 / IFRIG 6,4

PAI CIA GAMA HJ / AVÔ MATERNO ESPECIAL TUL / PESO 640 KG / CE 36

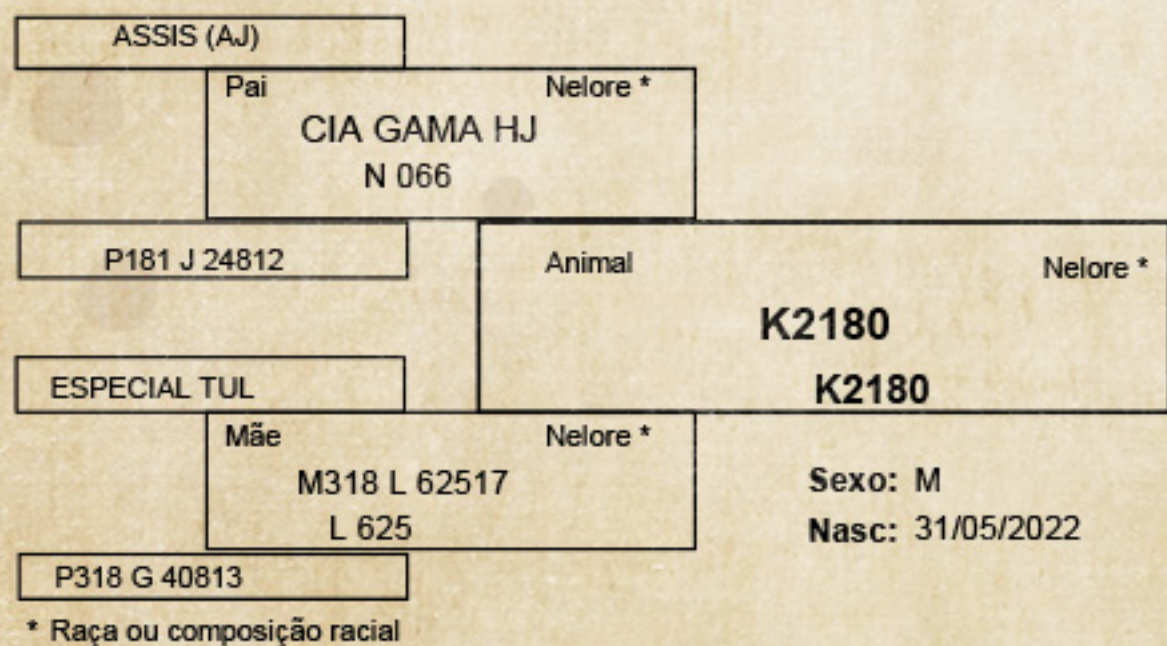

* Raça ou composição racial

Fazenda: FAZ GUARANI
Município: PARAGOMINAS
Base genética: MÓVEL **

UF: PA

Responsável Técnico:
MARCELO ALMEIDA OLIVEIRA
CRMV/SP 8710

CEIP Nº: 03036/24

		Prova Gráfica							
ÍNDICES	Acc	%	-3	-2	-1	1	2	3	
ICIAGen	10,81	0,75	5,0						
IDESM	8,34	0,78	20,0						
RMat	9,85	0,41	20,0						
IFRIG	6,49	0,52	10,0						
DESMAMA	DEPh		-3	-2	-1	ALVO	1	2	3
PN	29,69								
PG	293,94								
GND	202,32								
Cd	3,15								
Pd	3,19								
Md	3,10								
Ud	1,96								
SOBREANO	DEPh		-3	-2	-1	ALVO	1	2	3
GPD	203,33								
Cs	3,23								
Ps	3,30								
Ms	3,22								
Us	1,95								
Ts	1,84								
PEip	28,04								
GNS	405,64								
IPP	894,63								
PV	454,21								
REVISÃO FINAL			Raça		Aprumos		Harmonia		
			4		3		5		

* Valores Genômicos



PROCURADO

CLIQUE AQUI E ASSISTA O VÍDEO



K 2113 NASC 16/05/2022

IDESM 9,6 / ICIAGEN 7,2 / RMat 11,8 / IFRIG 6,6

PAI CIA GAMA HJ / AVÔ MATERNO RM / PESO 626 KG / CE 37

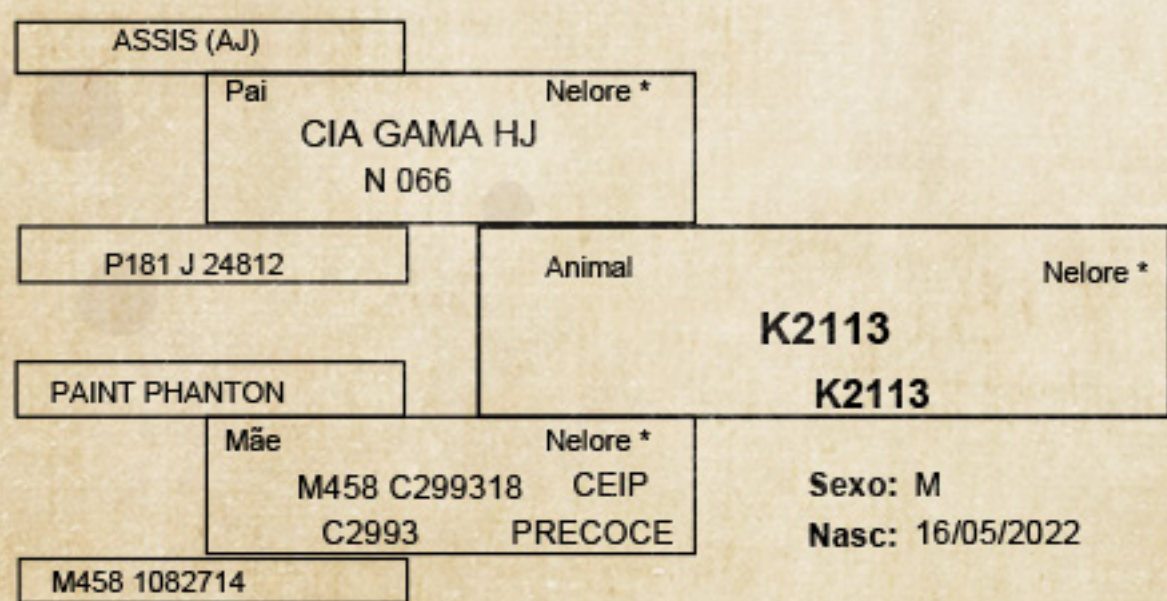

* Raça ou composição racial

Fazenda: FAZ GUARANI
Município: PARAGOMINAS
Base genética: MÓVEL **

UF: PA

Responsável Técnico:
MARCELO ALMEIDA OLIVEIRA
CRMV/SP 8710

CEIP Nº: 03031/24

		Prova Gráfica							
ÍNDICES	Acc	%	-3	-2	-1	1	2	3	
ICIAGen	7,29	0,74	10,0						
IDESM	9,67	0,78	10,0						
RMat	11,87	0,43	20,0						
IFRIG	6,64	0,54	10,0						
DESMAMA	DEPh		-3	-2	-1	ALVO	1	2	3
PN	30,39								
PG	294,00								
GND	203,30								
Cd	3,24								
Pd	3,16								
Md	3,11								
Ud	1,83								
SOBREANO	DEPh		-3	-2	-1	ALVO	1	2	3
GPD	202,92								
Cs	3,28								
Ps	3,26								
Ms	3,17								
Us	1,80								
Ts	1,81								
PEip	27,77								
GNS	406,22								
IPP	901,30								
PV	455,09								
REVISÃO FINAL			Raça		Aprumos		Harmonia		
			4		3		3		

* Valores Genômicos



PROCURADO

CLIQUE AQUI E ASSISTA O VÍDEO



K 2500 NASC 08/07/2022

IDESM 21,1 / ICIAGEN 13,6 / RMat 18,9 / IFRIG 10

PAI CIA GANDHI HJ / AVÔ MATERNO PAINT NITRO / PESO 636 KG / CE 35

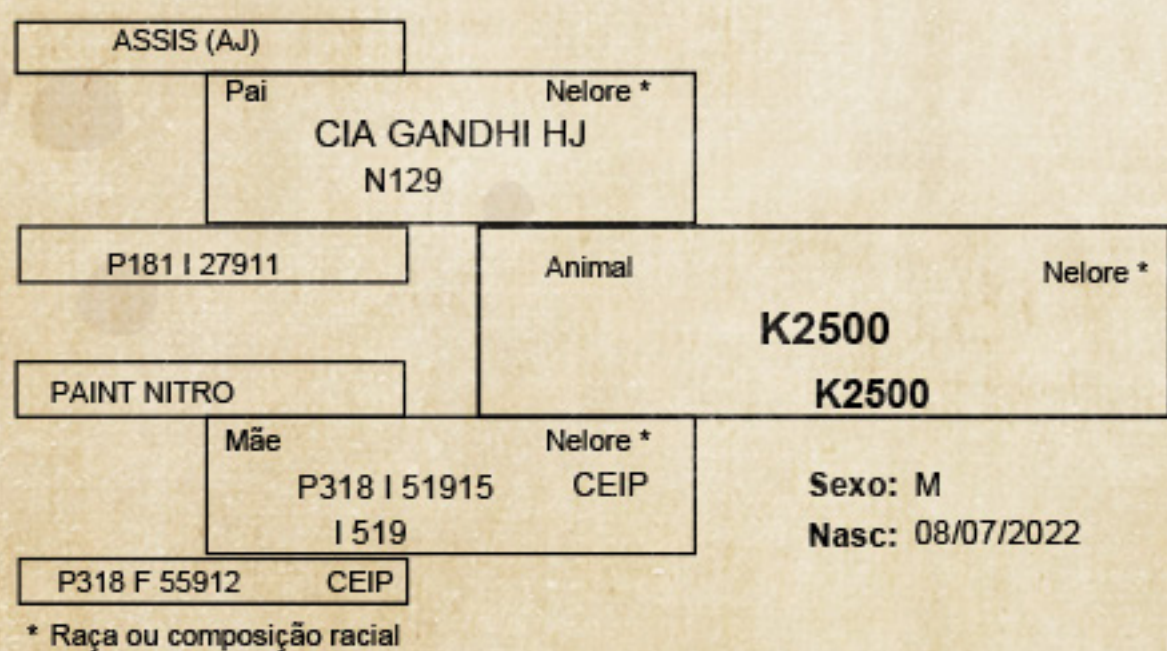

* Raça ou composição racial

Fazenda: FAZ GUARANI
Município: PARAGOMINAS
Base genética: MÓVEL **

UF: PA

Responsável Técnico:
MARCELO ALMEIDA OLIVEIRA
CRMV/SP 8710

CEIP Nº: 03061/24

ÍNDICES	Prova Gráfica								
	Acc	%	-3	-2	-1	1	2	3	
ICIAGen	13,66	0,76	5,0						
IDESM	21,10	0,79	0,5						
RMat	18,98	0,45	5,0						
IFRIG	10,08	0,57	5,0						
DESMAMA	DEPh								
PN	30,07		-3	-2	-1	ALVO	1	2	3
PG	292,89								
GND	207,31								
Cd	3,49								
Pd	3,43								
Md	3,19								
Ud	1,84								
SOBREANO	DEPh								
GPD	206,40								
Cs	3,63								
Ps	3,69								
Ms	3,47								
Us	1,80								
Ts	1,93								
PEip	27,71								
GNS	413,71								
IPP	917,40								
PV	459,29								
REVISÃO FINAL									
		Raça	Aprumos		Harmonia				
		4	3		4				

*Valores Genômicos



PROCURADO

CLIQUE AQUI E ASSISTA O VÍDEO



K 2480 NASC 08/07/2022

IDESM 9,3 / ICIAGEN 13,6 / RMat 18,8 / IFRIG 7,3

PAI CIA GANDHI HJ / AVÔ MATERNO LITIO (AJ) / PESO 624 KG / CE 37

ASSIS (AJ)	Pai	Nelore *	
	CIA GANDHI HJ N129		
P181 I 27911	Animal	Nelore *	
	K2480		
LITIO (AJ)	Mãe	Nelore *	
	M318 L 04117 L 041		
P318 D 24210	CEIP		
		Sexo: M	
		Nasc: 08/07/2022	

* Raça ou composição racial

Fazenda: FAZ GUARANI
Município: PARAGOMINAS
Base genética: MÓVEL **

UF: PA

Responsável Técnico:
MARCELO ALMEIDA OLIVEIRA
CRMV/SP 8710

CEIP Nº: 02774/24

		Prova Gráfica							
ÍNDICES	Acc	%	-3	-2	-1	1	2	3	
ICIAGen	13,64	0,75	5,0						
IDESM	9,30	0,79	20,0						
RMat	18,85	0,45	5,0						
IFRIG	7,31	0,56	5,0						
DESMAMA	DEPh		-3	-2	-1	ALVO	1	2	3
PN	29,48								
PG	292,49								
GND	205,54								
Cd	3,21								
Pd	3,15								
Md	3,12								
Ud	1,84								
SOBREANO	DEPh		-3	-2	-1	ALVO	1	2	3
GPD	207,87								
Cs	3,45								
Ps	3,53								
Ms	3,55								
Us	1,83								
Ts	1,81								
PEip	28,35								
GNS	413,41								
IPP	911,01								
PV	456,68								
REVISÃO FINAL			Raça		Aprumos		Harmonia		
			3		3		5		

*Valores Genômicos



PROCURADO

CLIQUE AQUI E ASSISTA O VÍDEO



K 0685 NASC 22/07/2022

IDESM 10,3 / ICIAGEN 8,6 / RMat 14,3 / IFRIG 3,7

PAI CIA ROGERS / AVÔ MATERNO RM / PESO 646 KG / CE 33

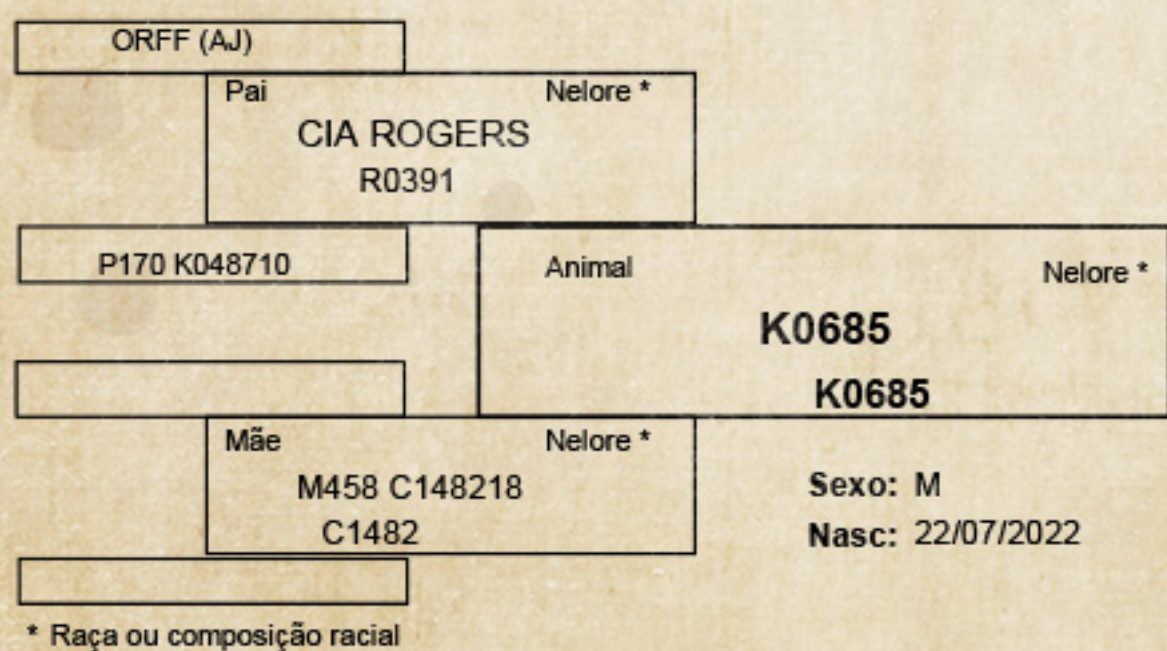

* Raça ou composição racial

Fazenda: FAZ GUARANI
Município: PARAGOMINAS
Base genética: MÓVEL **

UF: PA

Responsável Técnico:
MARCELO ALMEIDA OLIVEIRA
CRMV/SP 8710

CEIP Nº: 02962/24

		Prova Gráfica							
ÍNDICES	Acc	%	-3	-2	-1	1	2	3	
ICIAGen	8,61	0,74	10,0						
IDESM	10,34	0,77	10,0						
RMat	14,20	0,52	20,0						
IFRIG	3,72	0,54	20,0						
DESMAMA	DEPh		-3	-2	-1	ALVO	1	2	3
PN	29,83								
PG	295,25								
GND	202,55								
Cd	3,10								
Pd	3,15								
Md	3,23								
Ud	1,87								
SOBREANO	DEPh		-3	-2	-1	ALVO	1	2	3
GPD	202,98								
Cs	3,11								
Ps	3,18								
Ms	3,21								
Us	1,85								
Ts	1,97								
PEip	27,51								
GNS	405,53								
IPP	905,20								
PV	450,29								
REVISÃO FINAL			Raça		Aprumos		Harmonia		
			4		3		4		

* Valores Genômicos



PROCURADO

CLIQUE AQUI E ASSISTA O VÍDEO



K 2094 NASC 13/05/2022

IDESM 5,5 / ICIAGEN 6,6 / RMat 17,5 / IFRIG 5,9

PAI CIA GANDHI HJ / AVÔ MATERNO LITIO (AJ) / PESO 674 KG / CE 35

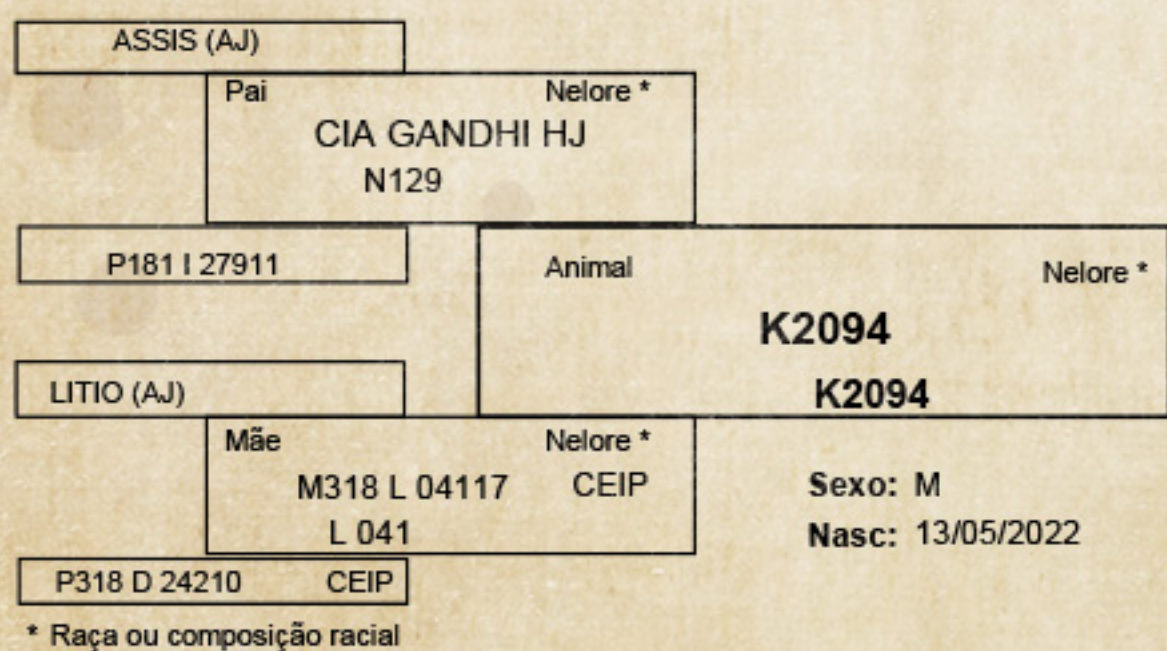

* Raça ou composição racial

Fazenda: FAZ GUARANI
Município: PARAGOMINAS
Base genética: MÓVEL **

UF: PA

Responsável Técnico:
MARCELO ALMEIDA OLIVEIRA
CRMV/SP 8710

CEIP Nº: 03026/24

		Prova Gráfica							
ÍNDICES	Acc	%	-3	-2	-1	1	2	3	
ICIAGen	6,69	0,76	20,0						
IDESM	7,50	0,79	20,0						
RMat	17,57	0,45	10,0						
IFRIG	5,95	0,56	10,0						
DESMAMA	DEPh		-3	-2	-1	ALVO	1	2	3
PN	29,88								
PG	293,11								
GND	205,37								
Cd	3,32								
Pd	3,06								
Md	2,99								
Ud	1,81								
SOBREANO	DEPh		-3	-2	-1	ALVO	1	2	3
GPD	208,22								
Cs	3,58								
Ps	3,42								
Ms	3,41								
Us	1,80								
Ts	1,78								
PEip	27,84								
GNS	413,59								
IPP	910,15								
PV	460,27								
REVISÃO FINAL			Raça		Aprumos		Harmonia		
			4		3		4		

*Valores Genômicos



PROCURADO

CLIQUE AQUI E ASSISTA O VÍDEO



K 2051 NASC 10/05/2022

IDESM 14,2 / ICIAGEN 16,3 / RMat 19,8 / IFRIG 12,5

PAI CIA COLT / AVÔ MATERNO ASSIS (AJ) / PESO 628 KG / CE 34

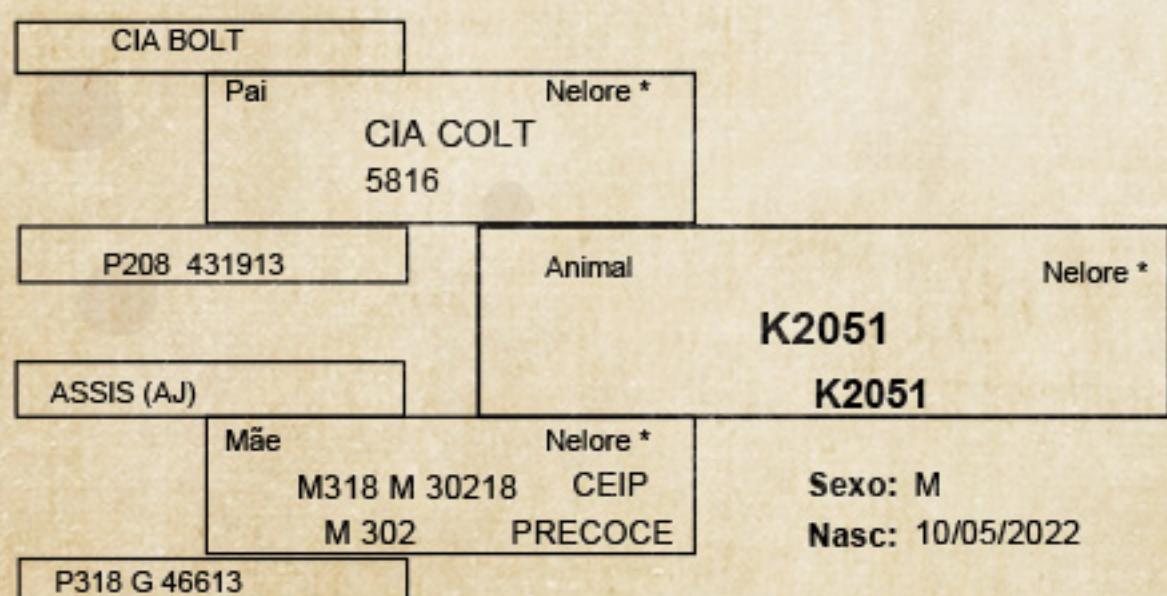

* Raça ou composição racial

Fazenda: FAZ GUARANI
Município: PARAGOMINAS
Base genética: MÓVEL **

UF: PA

Responsável Técnico:
MARCELO ALMEIDA OLIVEIRA
CRMV/SP 8710

CEIP Nº: 03023/24

ÍNDICES	Prova Gráfica								
	Acc	%	-3	-2	-1	1	2	3	
ICIAGen	16,31	0,76	1,0						
IDESM	14,20	0,79	5,0						
RMat	19,87	0,43	5,0						
IFRIG	12,59	0,54	0,5						
DESMAMA	DEPh								
PN	30,21		-3	-2	-1	ALVO	1	2	3
PG	294,17								
GND	203,58								
Cd	3,18								
Pd	3,27								
Md	3,24								
Ud	1,56								
SOBREANO	DEPh								
GPD	205,25								
Cs	3,32								
Ps	3,42								
Ms	3,50								
Us	1,55								
Ts	1,86								
PEip	27,76								
GNS	408,83								
IPP	898,32								
PV	449,17								
REVISÃO FINAL		Raça	Aprumos		Harmonia				
		4	2		4				

*Valores Genômicos



PROCURADO

CLIQUE AQUI E ASSISTA O VÍDEO



LOTE
41

K 2491 NASC 08/07/2022

IDESM 23,4 / ICIAGEN 15,4 / RMat 12,0 / IFRIG 1,1

PAI CIA GAMA / AVÔ MATERNO LITIO (AJ) / PESO 676 KG / CE 41

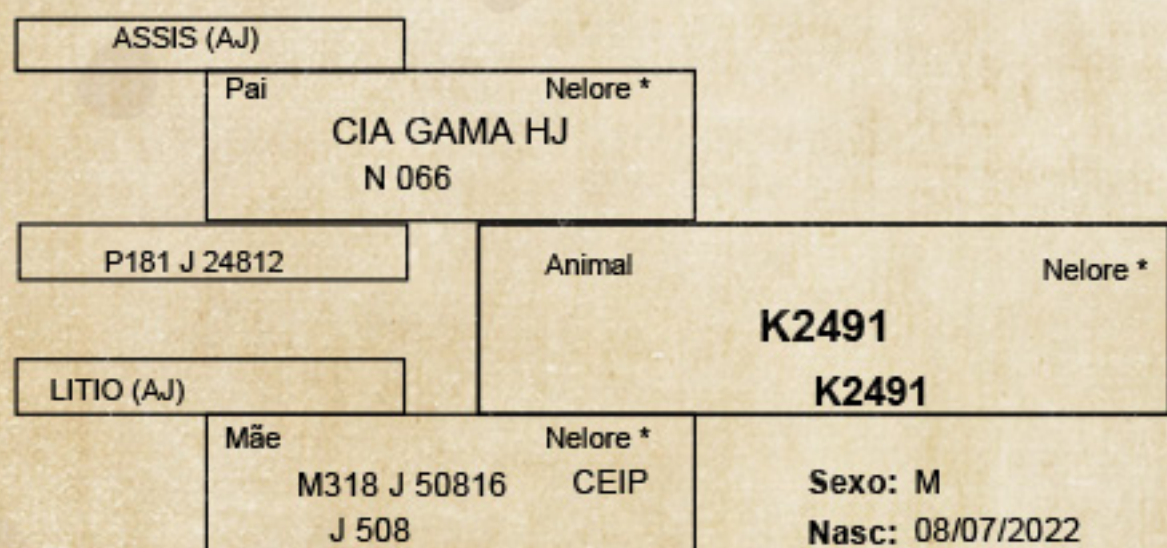

* Raça ou composição racial

Fazenda: FAZ GUARANI
Município: PARAGOMINAS
Base genética: MÓVEL **

UF: PA

Responsável Técnico:
MARCELO ALMEIDA OLIVEIRA
CRMV/SP 8710

CEIP Nº: 03058/24

		Prova Gráfica							
ÍNDICES	Acc	%	-3	-2	-1	1	2	3	
ICIAGEN	15,42	0,76	1,0						
IDESM	23,40	0,79	0,5						
RMat	12,00	0,42	20,0						
IFRIG	1,13	0,55							
DESMAMA	DEPh		-3	-2	-1	ALVO	1	2	3
PN	30,32								
PG	294,08								
GND	206,21								
Cd	3,45								
Pd	3,39								
Md	3,36								
Ud	1,88								
SOBREANO	DEPh		-3	-2	-1	ALVO	1	2	3
GPD	205,85								
Cs	3,66								
Ps	3,53								
Ms	3,45								
Us	1,87								
Ts	1,76								
PEip	28,04								
GNS	412,06								
IPP	895,85								
PV	462,85								
REVISÃO FINAL			Raça	Aprumos	Harmonia				
			4	2	5				

*Valores Genômicos



PROCURADO

CLIQUE AQUI E ASSISTA O VÍDEO



K 2111 NASC 14/05/2022

IDESM 13,7 / ICIAGEN 14,0 / RMat 14,9 / IFRIG 4,4

PAI CIA GANDHI HJ / AVÔ MATERNO PAINT NITRO / PESO 662 KG / CE 35

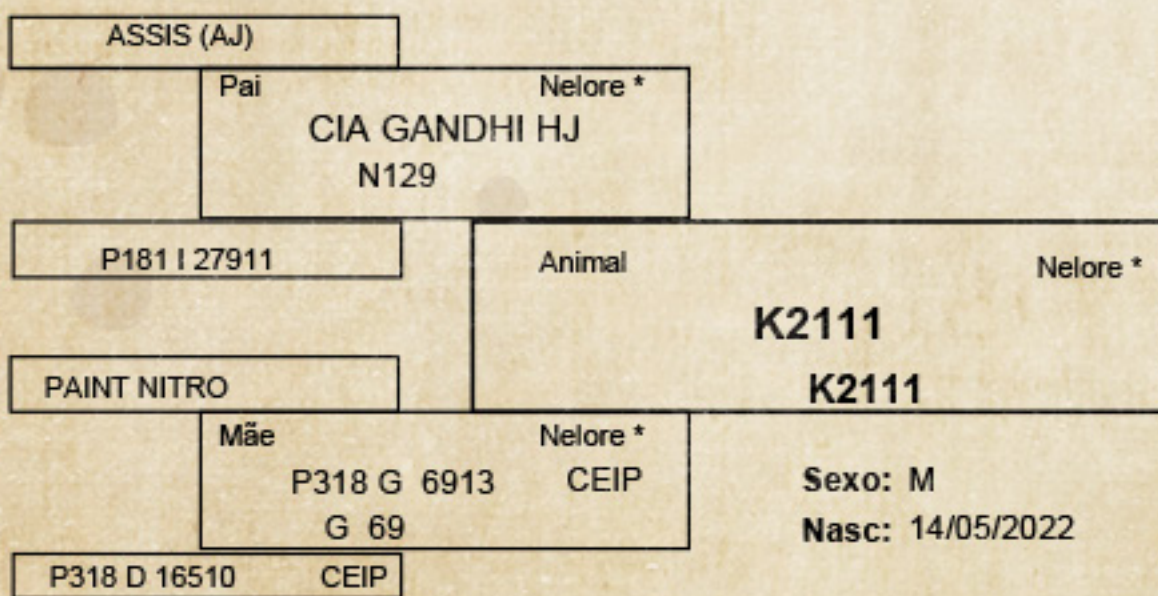

* Raça ou composição racial

Fazenda: FAZ GUARANI
Município: PARAGOMINAS
Base genética: MÓVEL **

UF: PA

Responsável Técnico:
MARCELO ALMEIDA OLIVEIRA
CRMV/SP 8710

CEIP Nº: 02756/24

ÍNDICES	Prova Gráfica									
	Acc	%	-3	-2	-1	1	2	3		
ICIAGen	14,04	0,76	5,0							
IDESM	13,70	0,79	5,0							
RMat	14,95	0,43	10,0							
IFRIG	4,42	0,55	20,0							
DESMAMA	DEPh									
PN	30,17									
PG	293,15									
GND	203,96									
Cd	3,26									
Pd	3,31									
Md	3,15									
Ud	1,73									
SOBREANO	DEPh									
GPD	204,13									
Cs	3,41									
Ps	3,62									
Ms	3,44									
Us	1,69									
Ts	1,91									
PEip	28,16									
GNS	408,08									
IPP	898,46									
PV	458,36									
REVISÃO FINAL		Raça		Aprumos		Harmonia				
		3		3		5				

*Valores Genômicos



PROCURADO

CLIQUE AQUI E ASSISTA O VÍDEO



K 2034 NASC 04/05/2022

IDESM 17,2 / ICIAGEN 17,9 / RMat 20,9 / IFRIG 8,8

PAI CIA GANDHI HJ / AVÔ MATERNO PAINT NITRO / PESO 658 KG / CE 35

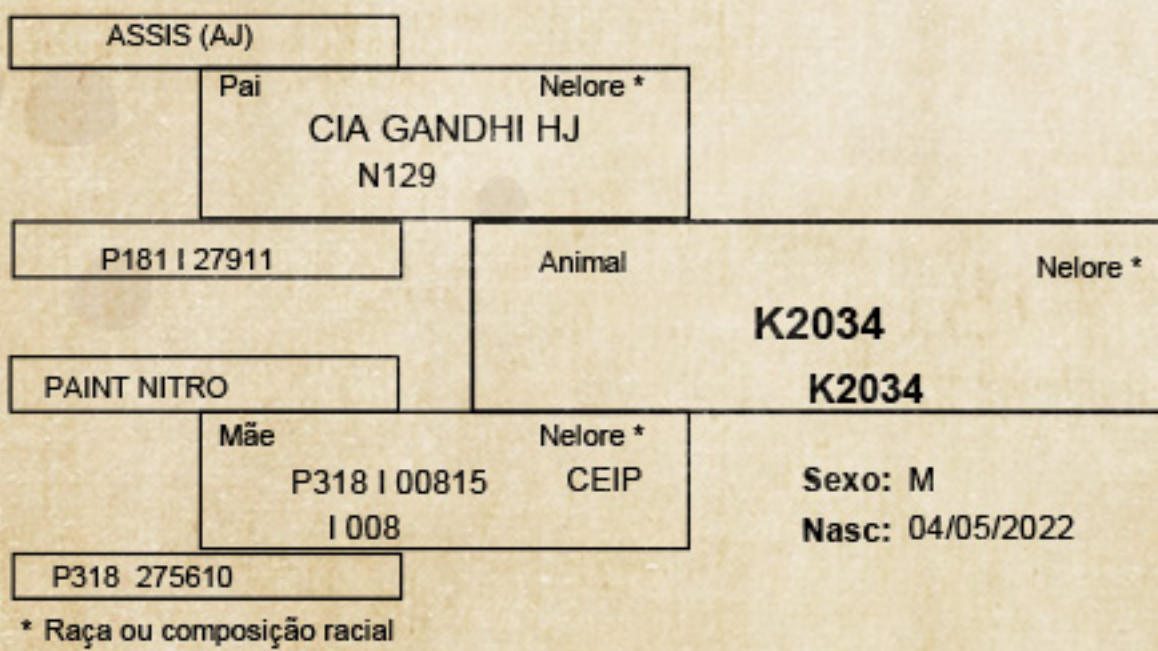

* Raça ou composição racial

Fazenda: FAZ GUARANI
Município: PARAGOMINAS
Base genética: MÓVEL **

UF: PA

Responsável Técnico:
MARCELO ALMEIDA OLIVEIRA
CRMV/SP 8710

CEIP Nº: 02489/24

ÍNDICES	Acc	%	Prova Gráfica							
			-3	-2	-1	1	2	3		
ICIAGen	17,94	0,76	0,5							
IDESM	17,20	0,79	5,0							
RMat	20,95	0,46	5,0							
IFRIG	8,87	0,58	5,0							
DESMAMA	DEPh		-3	-2	-1	ALVO	1	2	3	
PN	29,85									
PG	291,55									
GND	204,23									
Cd	3,25									
Pd	3,38									
Md	3,24									
Ud	1,77									
SOBREANO	DEPh		-3	-2	-1	ALVO	1	2	3	
GPD	203,88									
Cs	3,33									
Ps	3,61									
Ms	3,54									
Us	1,74									
Ts	1,84									
PEip	28,23									
GNS	408,11									
IPP	884,35									
PV	460,37									
REVISÃO FINAL			Raça		Aprumos		Harmonia			
			2		2		5			

*Valores Genômicos



PROCURADO

CLIQUE AQUI E ASSISTA O VÍDEO



K 0082 NASC 13/05/2022

IDESM 6,0 / ICIAGEN 7,4 / RMat 15,3 / IFRIG -1,4

PAI DAKOTA AJ / AVÔ MATERNO QLT KING / PESO 692 KG / CE 33

CARDEAL AJ	Pai	Nelore *
	DAKOTA AJ 793709AJN	
414504AJ	Animal	Nelore *
	K0082	
QLT KING	Mãe	Nelore *
	M458 D120020 D1200 PRECOCE	CEIP
M458 B218017		Sexo: M
		Nasc: 13/05/2022

* Raça ou composição racial

Fazenda: FAZ GUARANI
Município: PARAGOMINAS
Base genética: MÓVEL **

UF: PA

Responsável Técnico:
MARCELO ALMEIDA OLIVEIRA
CRMV/SP 8710

CEIP Nº: 02696/24

		Prova Gráfica							
ÍNDICES	Acc	%	-3	-2	-1	1	2	3	
ICIAGen	7,46	0,75	10,0						
IDESM	6,01	0,78	20,0						
RMat	15,36	0,51	10,0						
IFRIG	-1,40	0,57							
DESMAMA	DEPh		-3	-2	-1	ALVO	1	2	3
PN	29,72								
PG	293,94								
GND	202,29								
Cd	3,12								
Pd	3,22								
Md	3,00								
Ud	2,06								
SOBREANO	DEPh		-3	-2	-1	ALVO	1	2	3
GPD	204,28								
Cs	3,18								
Ps	3,30								
Ms	3,12								
Us	2,02								
Ts	1,82								
PEip	27,67								
GNS	406,56								
IPP	897,14								
PV	455,18								
REVISÃO FINAL			Raça		Aprumos		Harmonia		
			3		4		4		

* Valores Genômicos



PROCURADO

CLIQUE AQUI E ASSISTA O VÍDEO



K 2023 NASC 04/05/2022

IDESM 19,3 / ICIAGEN 18,4 / RMat 16,8 / IFRIG 10,2

PAI CIA GANDHI HJ / AVÔ MATERNO PAINT PHANTON / PESO 710 KG / CE 36

ASSIS (AJ)			
Pai	Nelore *		
CIA GANDHI HJ			
N129			
P181 27911	Animal		Nelore *
		K2023	
PAINT PHANTON			K2023
Mãe	Nelore *		
M247 J037916	CEIP	Sexo: M	
J0379	PRECOCE	Nasc: 04/05/2022	
P247 D012810	CEIP		

* Raça ou composição racial

Fazenda: FAZ GUARANI
Município: PARAGOMINAS
Base genética: MÓVEL **

UF: PA

Responsável Técnico:
MARCELO ALMEIDA OLIVEIRA
CRMV/SP 8710

CEIP Nº: 02748/24

ÍNDICES	Acc	%	Prova Gráfica								
			-3	-2	-1	1	2	3			
ICIAGen	18,40	0,76	0,5								
IDESM	19,30	0,79	1,0								
RMat	16,84	0,45	10,0								
IFRIG	10,25	0,57	5,0								
DESMAMA	DEPh		-3	-2	-1	ALVO	1	2	3		
PN	29,62										
PG	291,81										
GND	205,04										
Cd	3,30										
Pd	3,51										
Md	3,22										
Ud	1,91										
SOBREANO	DEPh		-3	-2	-1	ALVO	1	2	3		
GPD	204,11										
Cs	3,37										
Ps	3,67										
Ms	3,44										
Us	1,86										
Ts	1,85										
PEip	28,56										
GNS	409,15										
IPP	894,67										
PV	453,73										
REVISÃO FINAL			Raça		Aprumos		Harmonia				
			3		2		5				

*Valores Genômicos



PROCURADO

CLIQUE AQUI E ASSISTA O VÍDEO



K 2138 NASC 19/05/2022

IDESM 12,1 / ICIAGEN 10,2 / RMat 19,8 / IFRIG 3,8

PAI CIA GANDHI HJ / AVÔ MATERNO PAINT NITRO / PESO 680 KG / CE 39

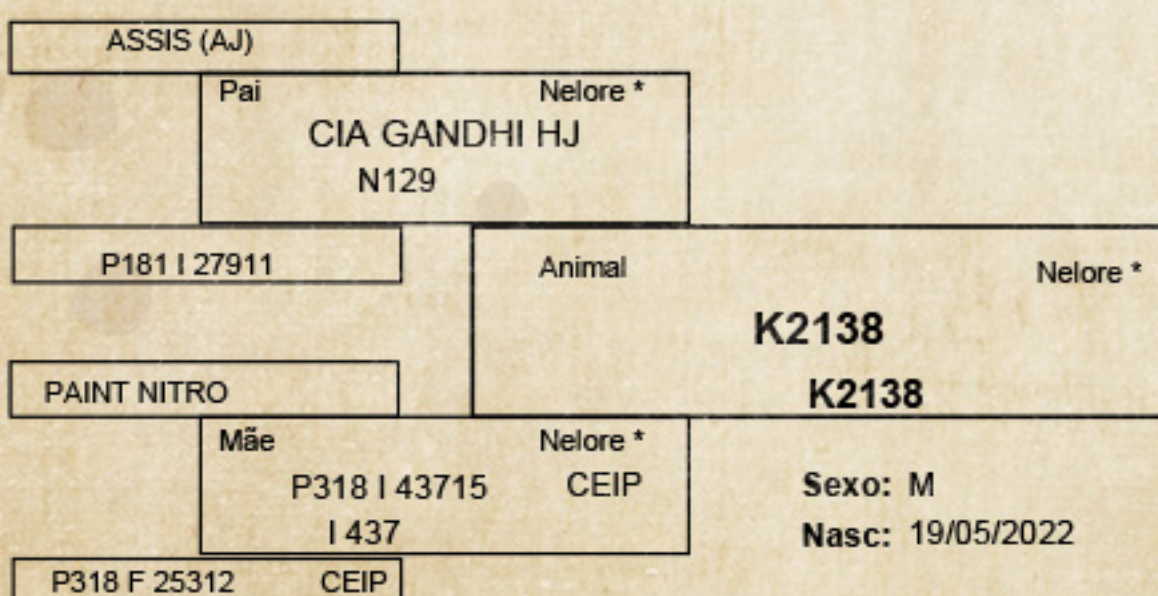

* Raça ou composição racial

Fazenda: FAZ GUARANI
Município: PARAGOMINAS
Base genética: MÓVEL **

UF: PA

Responsável Técnico:
MARCELO ALMEIDA OLIVEIRA
CRMV/SP 8710

CEIP Nº: 03033/24

ÍNDICES	Prova Gráfica									
	Acc	%	-3	-2	-1	1	2	3		
ICIAGen	10,23	0,76	5,0							
IDESM	12,20	0,79	10,0							
RMat	19,82	0,45	5,0							
IFRIG	3,82	0,57	20,0							
DESMAMA	DEPh		-3	-2	-1	ALVO	1	2	3	
PN	30,14									
PG	292,91									
GND	205,71									
Cd	3,31									
Pd	3,38									
Md	3,02									
Ud	1,97									
SOBREANO	DEPh		-3	-2	-1	ALVO	1	2	3	
GPD	203,41									
Cs	3,36									
Ps	3,64									
Ms	3,24									
Us	1,96									
Ts	1,74									
PEip	28,09									
GNS	409,13									
IPP	892,74									
PV	460,34									
REVISÃO FINAL										
		Raça	Aprumos	Harmonia						
		4	3	5						

*Valores Genômicos



PROCURADO

CLIQUE AQUI E ASSISTA O VÍDEO



LOTE
47

K 2097 NASC 14/05/2022

IDESM 18,9 / ICIAGEN 9,9 / RMat 16,2 / IFRIG 4,7

PAI JATA MAGNUM / AVÔ MATERNO PAINT NITRO / PESO 670 KG / CE 37

GANGES COL	
Pai	Nelore *
JATA MAGNUM JATA1037	
pJATH 113810	Animal
	Nelore *
	K2097
PAINT NITRO	K2097
Mãe	Nelore *
P318 H 44814 H 448	CEIP
	Sexo: M
	Nasc: 14/05/2022
P318 D 17510	CEIP

* Raça ou composição racial

Fazenda: FAZ GUARANI
Município: PARAGOMINAS
Base genética: MÓVEL **

UF: PA

Responsável Técnico:
MARCELO ALMEIDA OLIVEIRA
CRMV/SP 8710

CEIP Nº: 03027/24

ÍNDICES	Prova Gráfica								
	Acc	%	-3	-2	-1	1	2	3	
ICIAGen	9,90	0,76	5,0						
IDESM	18,90	0,79	1,0						
RMat	16,28	0,55	10,0						
IFRIG	4,17	0,55	20,0						
DESMAMA	DEPh								
PN	30,76		-3	-2	-1	ALVO	1	2	3
PG	293,86								
GND	205,64								
Cd	3,40								
Pd	3,28								
Md	3,29								
Ud	2,14								
SOBREANO	DEPh								
GPD	202,85								
Cs	3,50								
Ps	3,29								
Ms	3,40								
Us	2,18								
Ts	1,91								
PEip	27,09								
GNS	408,49								
IPP	903,08								
PV	457,00								
REVISÃO FINAL		Raça		Aprumos		Harmonia			
		4		4		2			

*Valores Genômicos



PROCURADO

CLIQUE AQUI E ASSISTA O VÍDEO



K 2026 NASC 04/05/2022

IDESM 14,1 / ICIAGEN 13,9 / RMat 15,5 / IFRIG 10,0

PAI CIA COLT / AVÔ MATERNO ASSIS (AJ) / PESO 654 KG / CE 34

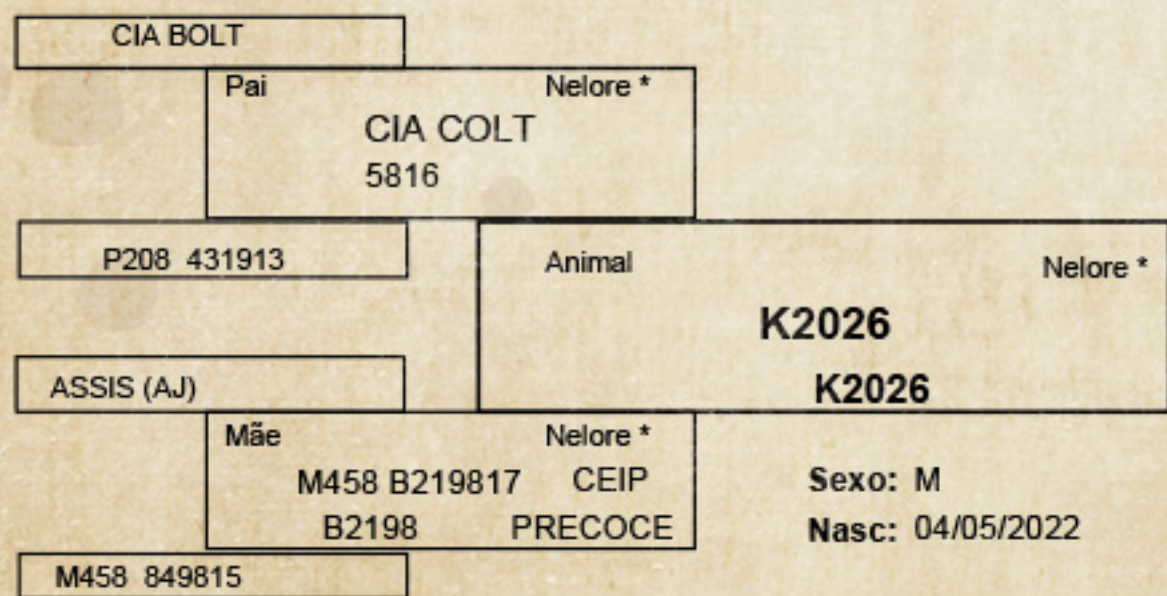

* Raça ou composição racial

Fazenda: FAZ GUARANI
Município: PARAGOMINAS
Base genética: MÓVEL **

UF: PA

Responsável Técnico:
MARCELO ALMEIDA OLIVEIRA
CRMV/SP 8710

CEIP Nº: 02749/24

ÍNDICES	Acc	%	Prova Gráfica								
			-3	-2	-1	1	2	3			
ICIAGen	13,95	0,75	5,0								
IDESM	14,10	0,78	5,0								
RMat	15,58	0,39	10,0								
IFRIG	10,00	0,53	5,0								
DESMAMA	DEPh				-3	-2	-1	ALVO	1	2	3
PN	30,48										
PG	293,99										
GND	204,54										
Cd	3,26										
Pd	3,18										
Md	3,29										
Ud	1,76										
SOBREANO	DEPh				-3	-2	-1	ALVO	1	2	3
GPD	203,85										
Cs	3,35										
Ps	3,24										
Ms	3,45										
Us	1,76										
Ts	1,74										
PEip	27,63										
GNS	408,39										
IPP	886,70										
PV	455,17										
REVISÃO FINAL							Raça	Aprumos	Harmonia		
							3	3	3		

*Valores Genômicos



PROCURADO

CLIQUE AQUI E ASSISTA O VÍDEO



LOTE
49

K 0340 NASC 21/06/2022

IDESM 10,7 / ICIAGEN 15,4 / RMat 18,4 / IFRIG 8,8

PAI CIA GANDHI HJ / AVÔ MATERNO DAKOTA AJ / PESO 678 KG / CE 35

ASSIS (AJ)			
Pai	Nelore *		
CIA GANDHI HJ N129			
P181 I 27911	Animal		Nelore *
		K0340	
DAKOTA AJ		K0340	
Mãe	Nelore *		
M318 M 19418 M 194	CEIP PRECOCE		Sexo: M Nasc: 21/06/2022
P318 H 8914	CEIP		

* Raça ou composição racial

Fazenda: FAZ GUARANI
Município: PARAGOMINAS
Base genética: MÓVEL **

UF: PA

Responsável Técnico:
MARCELO ALMEIDA OLIVEIRA
CRMV/SP 8710

CEIP Nº: 02948/24

ÍNDICES	Prova Gráfica								
	Acc	%	-3	-2	-1	1	2	3	
ICIAGen	15,44	0,75	1,0						
IDESM	10,70	0,78	10,0						
RMat	18,43	0,45	10,0						
IFRIG	8,82	0,56	5,0						
DESMAMA	DEPh		-3	-2	-1	ALVO	1	2	3
PN	29,72								
PG	293,57								
GND	201,87								
Cd	3,08								
Pd	3,45								
Md	3,13								
Ud	1,90								
SOBREANO	DEPh		-3	-2	-1	ALVO	1	2	3
GPD	204,82								
Cs	3,16								
Ps	3,72								
Ms	3,46								
Us	1,86								
Ts	1,93								
PEip	28,29								
GNS	406,69								
IPP	898,29								
PV	451,75								
REVISÃO FINAL			Raça		Aprumos		Harmonia		
			4		4		5		

*Valores Genômicos



PROCURADO

CLIQUE AQUI E ASSISTA O VÍDEO



K 2130 NASC 17/05/2022

IDESM 8,2 / ICIAGEN 6,5 / RMat 23,3 / IFRIG 1,3

PAI CIA GANDHI HJ / AVÔ MATERNO LITIO (AJ) / PESO 684 KG / CE 36

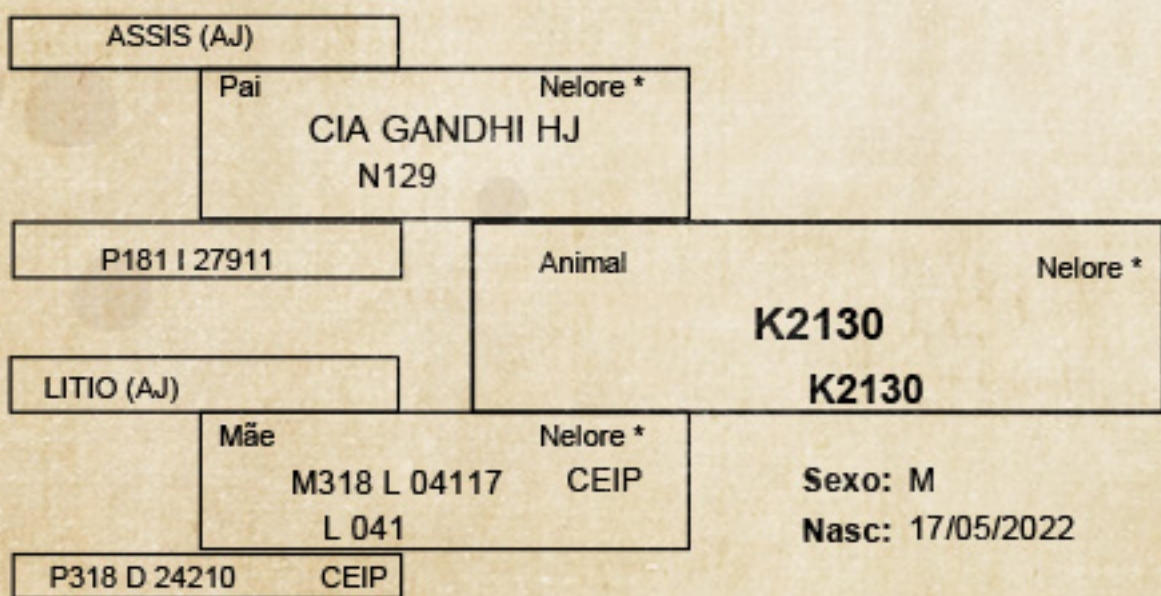

* Raça ou composição racial

Fazenda: FAZ GUARANI
Município: PARAGOMINAS
Base genética: MÓVEL **

UF: PA

Responsável Técnico:
MARCELO ALMEIDA OLIVEIRA
CRMV/SP 8710

CEIP Nº: 02758/24

		Prova Gráfica							
ÍNDICES	Acc	%	-3	-2	-1	1	2	3	
ICIAGen	6,50	0,76	20,0						
IDESM	8,20	0,79	20,0						
RMat	23,33	0,45	5,0						
IFRIG	1,35	0,56							
DESMAMA	DEPh		-3	-2	-1	ALVO	1	2	3
PN	29,67								
PG	292,72								
GND	206,25								
Cd	3,32								
Pd	3,10								
Md	3,00								
Ud	1,81								
SOBREANO	DEPh		-3	-2	-1	ALVO	1	2	3
GPD	208,44								
Cs	3,57								
Ps	3,48								
Ms	3,43								
Us	1,80								
Ts	1,80								
PEip	27,67								
GNS	414,69								
IPP	908,21								
PV	464,79								
REVISÃO FINAL			Raça		Aprumos		Harmonia		
			3		2		5		

*Valores Genômicos



PROCURADO

CLIQUE AQUI E ASSISTA O VÍDEO



LOTE
51

K 0242 NASC 10/06/2022

IDESM 13,6 / ICIAGEN 10,5 / RMat 11,3 / IFRIG 2,6

PAI CIA GAMA HJ / AVÔ MATERNO CIA CARIBU / PESO 662 KG / CE 42

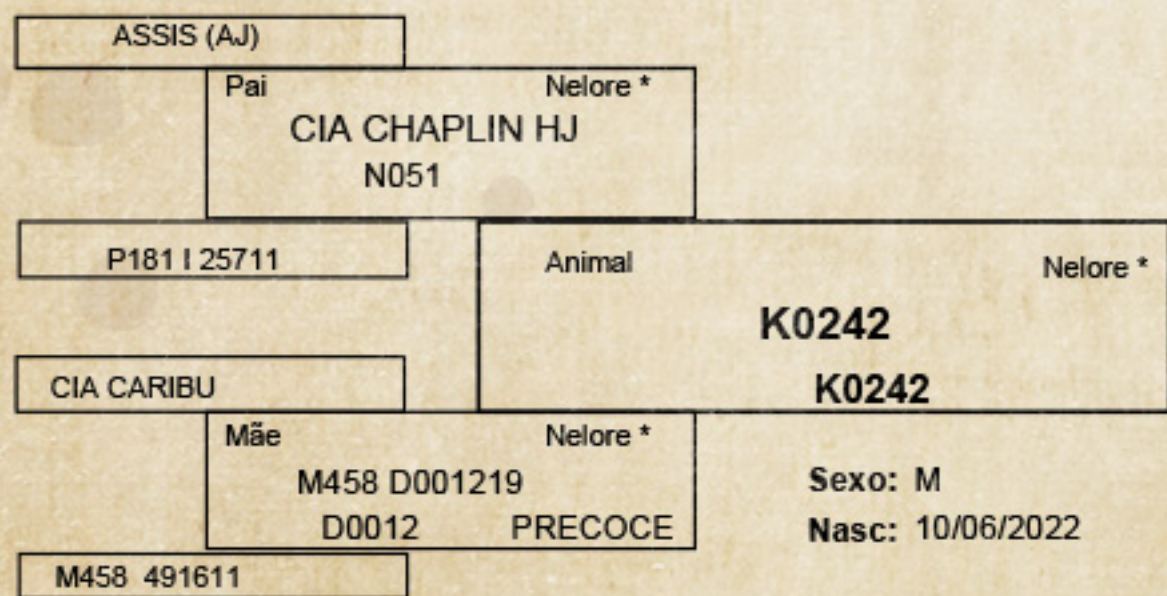

* Raça ou composição racial

Fazenda: FAZ GUARANI
Município: PARAGOMINAS
Base genética: MÓVEL **

UF: PA

Responsável Técnico:
MARCELO ALMEIDA OLIVEIRA
CRMV/SP 8710

CEIP Nº: 02700/24

ÍNDICES	Prova Gráfica								
	Acc	%	-3	-2	-1	1	2	3	
ICIAGen	10,55	0,74	5,0						
IDESM	13,62	0,77	5,0						
RMat	11,35	0,43	20,0						
IFRIG	2,63	0,54	30,0						
DESMAMA	DEPh								
PN	30,03								
PG	292,26								
GND	203,76								
Cd	3,17								
Pd	3,37								
Md	3,14								
Ud	2,04								
SOBREANO	DEPh								
GPD	203,08								
Cs	3,19								
Ps	3,35								
Ms	3,10								
Us	2,03								
Ts	1,84								
PEip	28,32								
GNS	406,84								
IPP	907,18								
PV	453,50								
REVISÃO FINAL		Raça	Aprumos	Harmonia					
		3	2	4					

* Valores Genômicos



PROCURADO

CLIQUE AQUI E ASSISTA O VÍDEO



K 0111 NASC 19/05/2022

IDESM 8,4 / ICIAGEN 5,7 / RMat 12,0 / IFRIG 4,6

PAI CIA GAMA HJ / AVÔ MATERNO CIA DILETO / PESO 680 KG / CE 39

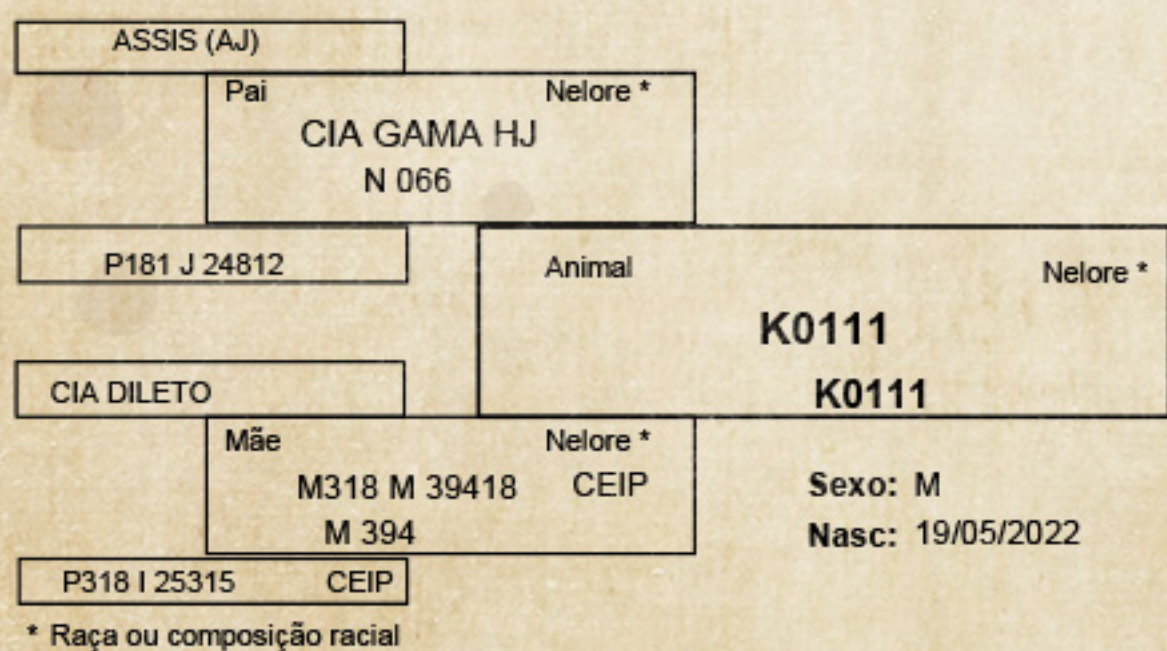

* Raça ou composição racial

Fazenda: FAZ GUARANI
Município: PARAGOMINAS
Base genética: MÓVEL **

UF: PA

Responsável Técnico:
MARCELO ALMEIDA OLIVEIRA
CRMV/SP 8710

CEIP Nº: 02697/24

ÍNDICES	Prova Gráfica							
	Acc	%	-3	-2	-1	1	2	3
ICIAGen	5,72	0,75	20,0					
IDESM	8,42	0,78	20,0					
RMat	12,00	0,43	20,0					
IFRIG	4,66	0,54	20,0					
DESMAMA	DEPh	-3	-2	-1	ALVO	1	2	3
PN	30,28							
PG	294,43							
GND	203,35							
Cd	3,32							
Pd	3,10							
Md	3,10							
Ud	1,87							
SOBREANO	DEPh	-3	-2	-1	ALVO	1	2	3
GPD	205,57							
Cs	3,48							
Ps	3,27							
Ms	3,23							
Us	1,89							
Ts	1,86							
PEip	27,72							
GNS	408,92							
IPP	901,33							
PV	459,69							
REVISÃO FINAL		Raça	Aprumos	Harmonia				
		3	3	4				

* Valores Genômicos



PROCURADO

CLIQUE AQUI E ASSISTA O VÍDEO



K 0252 NASC 10/06/2022

IDESM 10,8 / ICIAGEN 7,8 / RMat 5,9 / IFRIG 4,7

PAI CIA COLT / AVÔ MATERNO RM / PESO 676 KG / CE 37

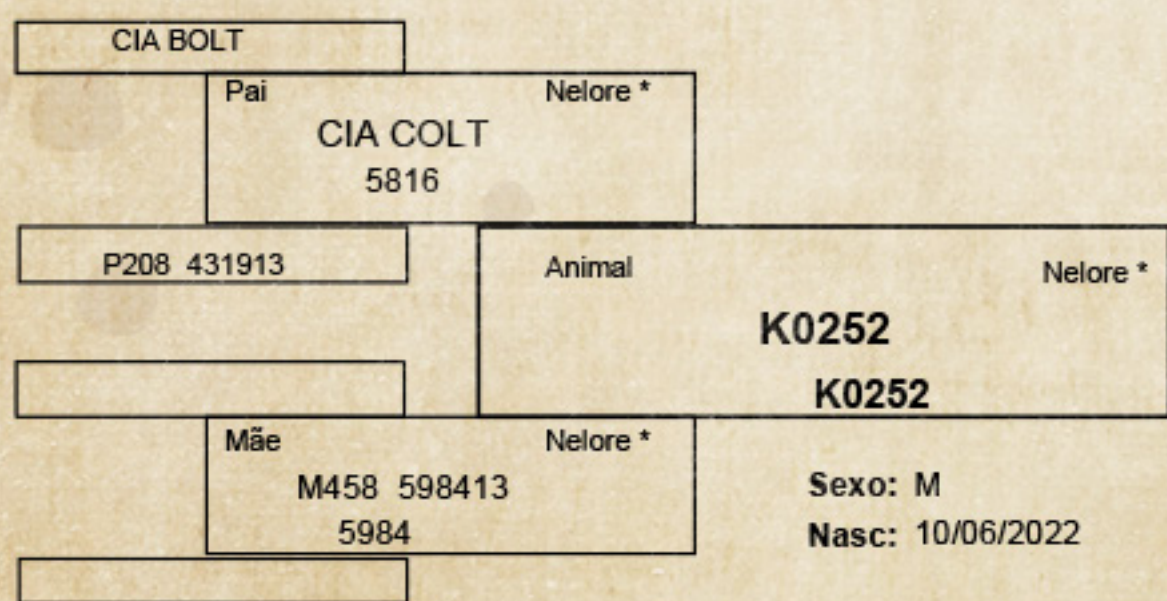

* Raça ou composição racial

Fazenda: FAZ GUARANI
Município: PARAGOMINAS
Base genética: MÓVEL **

UF: PA

Responsável Técnico:
MARCELO ALMEIDA OLIVEIRA
CRMV/SP 8710

CEIP Nº: 02946/24

		Prova Gráfica							
ÍNDICES	Acc	%	-3	-2	-1	1	2	3	
ICIAGen	7,85	0,73	10,0						
IDESM	10,84	0,77	10,0						
RMat	5,93	0,39							
IFRIG	4,71	0,50	20,0						
DESMAMA	DEPh		-3	-2	-1	ALVO	1	2	3
PN	30,67								
PG	294,41								
GND	202,48								
Cd	3,20								
Pd	3,14								
Md	3,30								
Ud	2,02								
SOBREANO	DEPh		-3	-2	-1	ALVO	1	2	3
GPD	202,04								
Cs	3,27								
Ps	3,11								
Ms	3,37								
Us	2,05								
Ts	1,85								
PEip	27,51								
GNS	404,52								
IPP	907,52								
PV	454,47								
REVISÃO FINAL			Raça		Aprumos		Harmonia		
			4		3		4		

* Valores Genômicos



PROCURADO

CLIQUE AQUI E ASSISTA O VÍDEO



K 0106 NASC 17/05/2022

IDESM 11,5 / ICIAGEN 5,9 / RMat 14,1 / IFRIG -2,5

PAI JATA MAGNUM / AVÔ MATERNO PAINT IMPULSO / PESO 658 KG / CE 40

AIMORE (AJN)	
Pai	Nelore *
SCHAEFFER AJ 188612AJ	
535809AJN	Animal
	Nelore *
	K0106
PAINT IMPULSO	K0106
Mãe	Nelore *
M458 D021019	CEIP
D0210	
	Sexo: M
	Nasc: 17/05/2022
M458 A214517	

* Raça ou composição racial

Fazenda: FAZ GUARANI
Município: PARAGOMINAS
Base genética: MÓVEL **

UF: PA

Responsável Técnico:
MARCELO ALMEIDA OLIVEIRA
CRMV/SP 8710

CEIP Nº: 02939/24

		Prova Gráfica							
ÍNDICES	Acc	%	-3	-2	-1	1	2	3	
ICIAGen	5,90	0,75	20,0						
IDESM	11,53	0,78	10,0						
RMat	14,16	0,54	20,0						
IFRIG	-2,58	0,55							
DESMAMA	DEPh		-3	-2	-1	ALVO	1	2	3
PN	30,11								
PG	294,11								
GND	202,97								
Cd	3,12								
Pd	3,25								
Md	3,16								
Ud	1,76								
SOBREANO	DEPh		-3	-2	-1	ALVO	1	2	3
GPD	202,11								
Cs	3,14								
Ps	3,29								
Ms	3,17								
Us	1,73								
Ts	2,17								
PEip	27,73								
GNS	405,08								
IPP	914,66								
PV	455,68								
REVISÃO FINAL			Raça		Aprumos		Harmonia		
			4		2		2		

* Valores Genômicos



PROCURADO

CLIQUE AQUI E ASSISTA O VÍDEO



K 2639 NASC 15/07/2022

IDESM 16,5 / ICIAGEN 15,6 / RMat 22,2 / IFRIG 13,9

PAI JATA MAGNUM / AVÔ MATERNO ASSIS (AJ) / PESO 704 KG / CE 36

GANGES COL	
Pai	Nelore *
JATA MAGNUM JATA1037	
pJATH 113810	Animal
	Nelore *
	K2639
ASSIS (AJ)	K2639
Mãe	Nelore *
M318 L 11717	CEIP
L 117	Sexo: M
	Nasc: 15/07/2022
P318 H 19814	

* Raça ou composição racial

Fazenda: FAZ GUARANI
Município: PARAGOMINAS
Base genética: MÓVEL **

UF: PA

Responsável Técnico:
MARCELO ALMEIDA OLIVEIRA
CRMV/SP 8710

CEIP Nº: 02394/24

ÍNDICES	Acc	%	Prova Gráfica							
			-3	-2	-1	1	2	3		
ICIAGen	15,66	0,76	1,0							
IDESM	16,52	0,79	5,0							
RMat	22,29	0,52	5,0							
IFRIG	13,93	0,53	0,1							
DESMAMA	DEPh		-3	-2	-1	ALVO	1	2	3	
PN	29,66									
PG	293,13									
GND	205,08									
Cd	3,29									
Pd	3,23									
Md	3,33									
Ud	2,09									
SOBREANO	DEPh		-3	-2	-1	ALVO	1	2	3	
GPD	206,18									
Cs	3,48									
Ps	3,37									
Ms	3,60									
Us	2,15									
Ts	1,85									
PEip	27,23									
GNS	411,26									
IPP	892,33									
PV	452,95									
REVISÃO FINAL			Raça		Aprumos		Harmonia			
			2		3		4			

* Valores Genômicos



PROCURADO

CLIQUE AQUI E ASSISTA O VÍDEO



K 2101 NASC 14/05/2022

IDESM 17,6 / ICIAGEN 14,8 / RMat 17,3 / IFRIG 12,9

PAI CIA COLT / AVÔ MATERNO ASSIS (AJ) / PESO 674 KG / CE 38

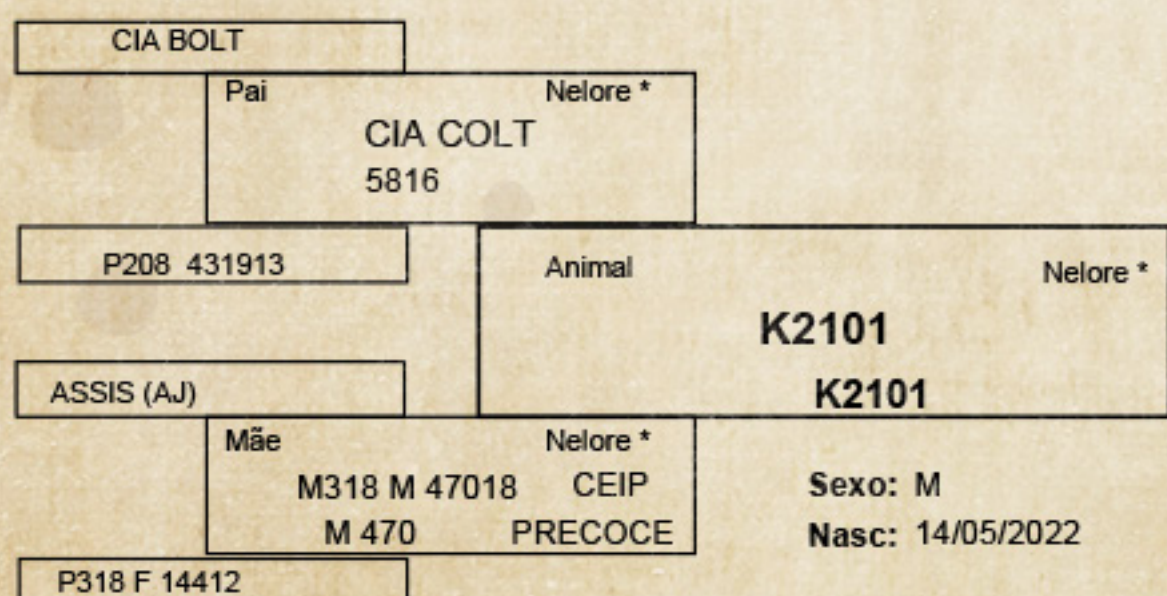

* Raça ou composição racial

Fazenda: FAZ GUARANI
Município: PARAGOMINAS
Base genética: MÓVEL **

UF: PA

Responsável Técnico:
MARCELO ALMEIDA OLIVEIRA
CRMV/SP 8710

CEIP Nº: 03028/24

ÍNDICES	Acc	%	Prova Gráfica							
			-3	-2	-1	1	2	3		
ICIAGen	14,87	0,75	1,0							
IDESM	17,60	0,78	5,0							
RMat	17,32	0,41	10,0							
IFRIG	12,93	0,54	0,5							
DESMAMA	DEPh		-3	-2	-1	ALVO	1	2	3	
PN	30,02									
PG	293,84									
GND	204,20									
Cd	3,22									
Pd	3,24									
Md	3,41									
Ud	1,93									
SOBREANO	DEPh		-3	-2	-1	ALVO	1	2	3	
GPD	207,76									
Cs	3,42									
Ps	3,31									
Ms	3,64									
Us	1,95									
Ts	1,76									
PEip	27,78									
GNS	411,96									
IPP	898,89									
PV	451,18									
REVISÃO FINAL			Raça		Aprumos		Harmonia			
			4		4		3			

*Valores Genômicos



PROCURADO

CLIQUE AQUI E ASSISTA O VÍDEO



K 2506 NASC 30/05/2022

IDESM 13,8 / ICIAGEN 16,7 / RMat 16,7 / IFRIG 15,5

PAI CIA COLT / AVÔ MATERNO ASSIS (AJ) / PESO 682 KG / CE 35

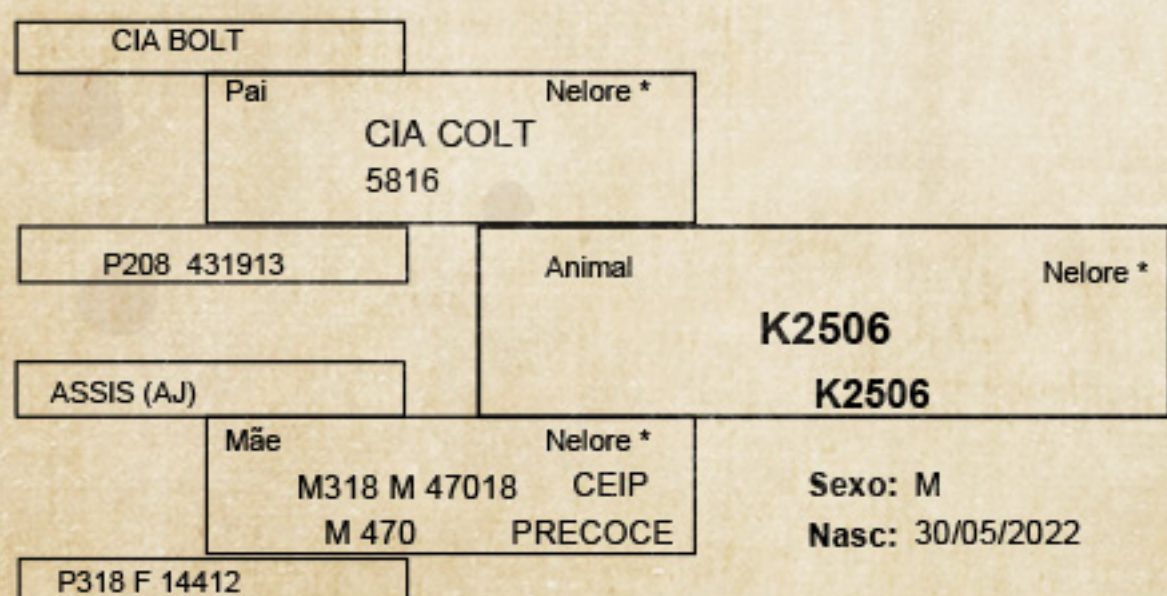

* Raça ou composição racial

Fazenda: FAZ GUARANI
Município: PARAGOMINAS
Base genética: MÓVEL **

UF: PA

Responsável Técnico:
MARCELO ALMEIDA OLIVEIRA
CRMV/SP 8710

CEIP Nº: 03062/24

ÍNDICES	Prova Gráfica								
	Acc	%	-3	-2	-1	1	2	3	
ICIAGen	16,75	0,76	0,5						
IDESM	13,80	0,79	5,0						
RMat	16,77	0,42	10,0						
IFRIG	15,55	0,55	0,1						
DESMAMA	DEPh								
PN	30,07		-3	-2	-1	ALVO	1	2	3
PG	293,92								
GND	203,06								
Cd	3,11								
Pd	3,25								
Md	3,35								
Ud	1,84								
SOBREANO	DEPh								
GPD	207,50								
Cs	3,33								
Ps	3,35								
Ms	3,58								
Us	1,86								
Ts	1,77								
PEip	27,61								
GNS	410,56								
IPP	879,67								
PV	450,73								
REVISÃO FINAL		Raça		Aprumos		Harmonia			
		4		4		5			

*Valores Genômicos



PROCURADO

CLIQUE AQUI E ASSISTA O VÍDEO



K 2057 NASC 10/05/2022

IDESM 16,0 / ICIAGEN 16,4 / RMat 20,3 / IFRIG 13,0

PAI CIA GANDHI HJ / AVÔ MATERNO PAINT PHANTON / PESO 670 KG / CE 37

ASSIS (AJ)		Pai		Nelore *	
		CIA GANDHI HJ		N129	
P181 27911		Animal		Nelore *	
PAINT PHANTON		K2057		K2057	
Mãe		Nelore *		Sexo: M	
M247 J037916		CEIP		Nasc: 10/05/2022	
J0379		PRECOCE			
P247 D012810		CEIP			

* Raça ou composição racial

Fazenda: FAZ GUARANI
Município: PARAGOMINAS
Base genética: MÓVEL **

UF: PA

Responsável Técnico:
MARCELO ALMEIDA OLIVEIRA
CRMV/SP 8710

CEIP Nº: 02753/24

ÍNDICES	Acc	%	Prova Gráfica							
			-3	-2	-1	1	2	3		
ICIAGen	16,46	0,76	0,5							
IDESM	16,00	0,79	5,0							
RMat	20,37	0,47	5,0							
IFRIG	13,09	0,58	0,5							
DESMAMA	DEPh		-3	-2	-1	ALVO	1	2	3	
PN	29,99									
PG	291,98									
GND	205,13									
Cd	3,31									
Pd	3,42									
Md	3,12									
Ud	1,87									
SOBREANO	DEPh		-3	-2	-1	ALVO	1	2	3	
GPD	203,87									
Cs	3,39									
Ps	3,59									
Ms	3,35									
Us	1,82									
Ts	1,82									
PEip	28,55									
GNS	409,00									
IPP	891,41									
PV	453,41									
REVISÃO FINAL			Raça		Aprumos		Harmonia			
			3		2		4			

*Valores Genômicos



PROCURADO

CLIQUE AQUI E ASSISTA O VÍDEO



K 0257 NASC 11/06/2022

IDESM 6,8 / ICIAGEN 6,4 / RMat 12,9 / IFRIG 12,8

PAI CIA GANDHI HJ / AVÔ MATERNO PAINT PHANTON / PESO 686 KG / CE 41

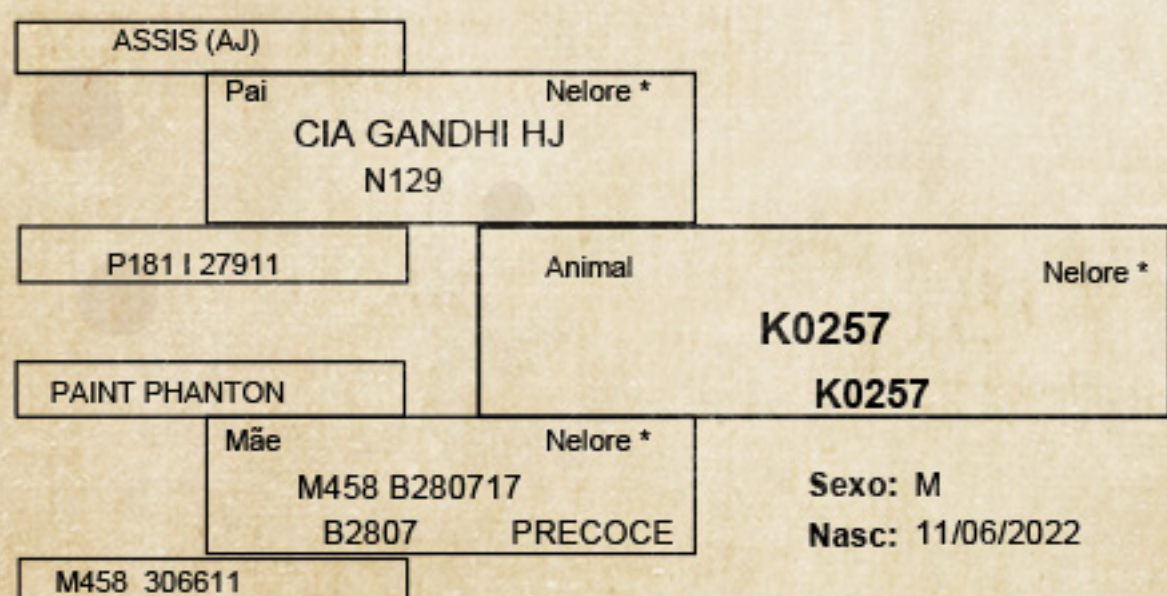

* Raça ou composição racial

Fazenda: FAZ GUARANI
Município: PARAGOMINAS
Base genética: MÓVEL **

UF: PA

Responsável Técnico:
MARCELO ALMEIDA OLIVEIRA
CRMV/SP 8710

CEIP Nº: 02947/24

		Prova Gráfica							
ÍNDICES	Acc	%	-3	-2	-1	1	2	3	
ICIAGen	6,40	0,75	20,0						
IDESM	6,84	0,78	20,0						
RMat	12,94	0,45	20,0						
IFRIG	12,87	0,55	0,5						
DESMAMA	DEPh		-3	-2	-1	ALVO	1	2	3
PN	29,82								
PG	292,40								
GND	203,88								
Cd	3,27								
Pd	3,16								
Md	2,97								
Ud	1,96								
SOBREANO	DEPh		-3	-2	-1	ALVO	1	2	3
GPD	204,64								
Cs	3,34								
Ps	3,37								
Ms	3,23								
Us	1,93								
Ts	1,91								
PEip	28,76								
GNS	408,52								
IPP	903,09								
PV	452,31								
REVISÃO FINAL			Raça		Aprumos		Harmonia		
			4		3		4		

* Valores Genômicos



PROCURADO

CLIQUE AQUI E ASSISTA O VÍDEO



K 2028 NASC 04/05/2022

IDESM 20,5 / ICIAGEN 18,8 / RMat 19,4 / IFRIG 13,8

PAI CIA GANDHI HJ / AVÔ MATERNO PAINT PHANTON / PESO 690 KG / CE 38

ASSIS (AJ)			
Pai	Nelore *		
CIA GANDHI HJ			
N129			
P181 27911	Animal		Nelore *
		K2028	
PAINT PHANTON			K2028
Mãe	Nelore *		
M247 J006516	CEIP	Sexo: M	
J0065	PRECOCE	Nasc: 04/05/2022	
P247 F021812	CEIP		

* Raça ou composição racial

Fazenda: FAZ GUARANI
Município: PARAGOMINAS
Base genética: MÓVEL **

UF: PA

Responsável Técnico:
MARCELO ALMEIDA OLIVEIRA
CRMV/SP 8710

CEIP Nº: 03022/24

ÍNDICES	Prova Gráfica								
	Acc	%	-3	-2	-1	1	2	3	
ICIAGen	18,89	0,76	0,5						
IDESM	20,50	0,79	1,0						
RMat	19,41	0,46	5,0						
IFRIG	13,87	0,57	0,1						
DESMAMA	DEPh		-3	-2	-1	ALVO	1	2	3
PN	29,66								
PG	292,09								
GND	208,56								
Cd	3,38								
Pd	3,47								
Md	3,24								
Ud	1,81								
SOBREANO	DEPh		-3	-2	-1	ALVO	1	2	3
GPD	205,52								
Cs	3,43								
Ps	3,66								
Ms	3,47								
Us	1,73								
Ts	1,93								
PEip	28,81								
GNS	414,08								
IPP	885,16								
PV	454,89								
REVISÃO FINAL			Raça		Aprumos		Harmonia		
			4		4		5		

*Valores Genômicos



PROCURADO

CLIQUE AQUI E ASSISTA O VÍDEO



K 2106 NASC 14/05/2022

IDESM 23,4 / ICIAGEN 21,6 / RMat 15,7 / IFRIG -0,9

PAI CIA GANDHI HJ / AVÔ MATERNO LITIO (AJ) / PESO 710 KG / CE 39

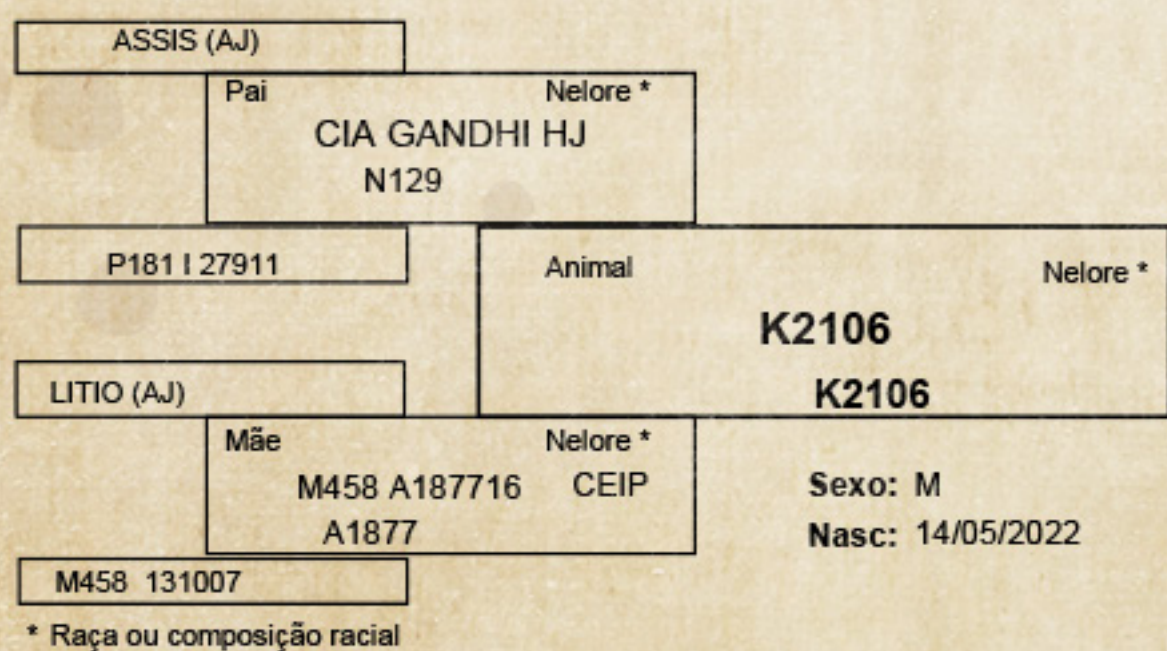

* Raça ou composição racial

Fazenda: FAZ GUARANI
Município: PARAGOMINAS
Base genética: MÓVEL **

UF: PA

Responsável Técnico:
MARCELO ALMEIDA OLIVEIRA
CRMV/SP 8710

CEIP Nº: 03030/24

		Prova Gráfica							
ÍNDICES	Acc	%	-3	-2	-1	1	2	3	
ICIAGen	21,69	0,76	0,1						
IDESM	23,40	0,79	0,5						
RMat	15,70	0,44	10,0						
IFRIG	-0,97	0,56							
DESMAMA	DEPh		-3	-2	-1	ALVO	1	2	3
PN	30,09								
PG	292,92								
GND	205,49								
Cd	3,29								
Pd	3,43								
Md	3,42								
Ud	1,95								
SOBREANO	DEPh		-3	-2	-1	ALVO	1	2	3
GPD	206,96								
Cs	3,47								
Ps	3,68								
Ms	3,75								
Us	1,94								
Ts	1,79								
PEip	28,93								
GNS	412,45								
IPP	894,91								
PV	466,87								
REVISÃO FINAL			Raça		Aprumos		Harmonia		
			4		4		5		

*Valores Genômicos



PROCURADO

CLIQUE AQUI E ASSISTA O VÍDEO



K 2127 NASC 17/05/2022

IDESM 17,5 / ICIAGEN 18,8 / RMat 19,7 / IFRIG 6,6

PAI CIA GANDHI HJ / AVÔ MATERNO PAINT NITRO / PESO 674 KG / CE 39

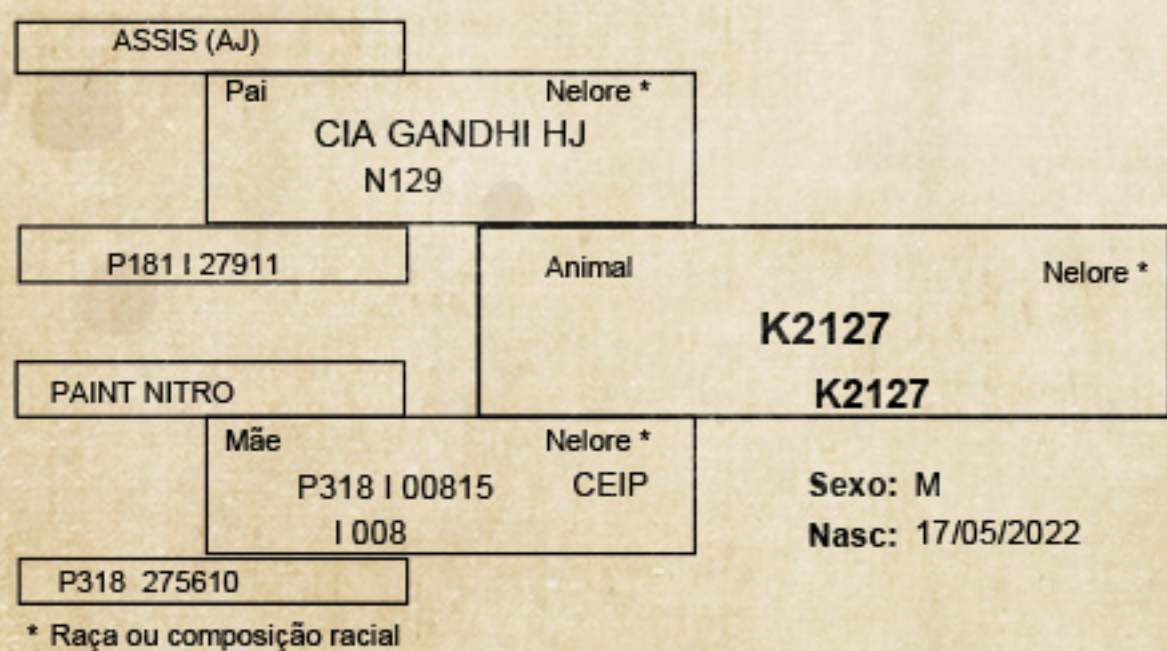

Fazenda: FAZ GUARANI
Município: PARAGOMINAS
Base genética: MÓVEL **

UF: PA

Responsável Técnico:
MARCELO ALMEIDA OLIVEIRA
CRMV/SP 8710

CEIP Nº: 03032/24

ÍNDICES	Acc	%	Prova Gráfica							
			-3	-2	-1	1	2	3		
ICIAGen	18,82	0,76	0,5							
IDESM	17,50	0,79	5,0							
RMat	19,78	0,45	5,0							
IFRIG	6,68	0,56	10,0							
DESMAMA	DEPh		-3	-2	-1	ALVO	1	2	3	
PN	30,06									
PG	291,59									
GND	204,54									
Cd	3,32									
Pd	3,41									
Md	3,22									
Ud	1,76									
SOBREANO	DEPh		-3	-2	-1	ALVO	1	2	3	
GPD	206,15									
Cs	3,45									
Ps	3,69									
Ms	3,54									
Us	1,72									
Ts	1,84									
PEip	28,05									
GNS	410,68									
IPP	900,70									
PV	461,41									
REVISÃO FINAL			Raça		Aprumos		Harmonia			
			4		4		5			

*Valores Genômicos



PROCURADO

CLIQUE AQUI E ASSISTA O VÍDEO



K 2434 NASC 28/06/2022

IDESM 16,6 / ICIAGEN 9,4 / RMat 20,3 / IFRIG 8,4

PAI CIA GANDHI HJ / AVÔ MATERNO PAINT PHANTON / PESO 690 KG / CE 36

ASSIS (AJ)	Pai	Nelore *	CIA GANDHI HJ N129
P1811 27911	Animal	Nelore *	K2434
PAINTE PHANTON	Mãe	Nelore *	K2434
P247 F021812	CEIP	PRECOCE	Sexo: M Nasc: 28/06/2022

* Raça ou composição racial

Fazenda: FAZ GUARANI
Município: PARAGOMINAS
Base genética: MÓVEL **

UF: PA

Responsável Técnico:
MARCELO ALMEIDA OLIVEIRA
CRMV/SP 8710

CEIP Nº: 03053/24

		Prova Gráfica							
ÍNDICES	Acc	%	-3	-2	-1	1	2	3	
ICIAGEN	9,42	0,76	10,0						
IDESM	16,60	0,79	5,0						
RMat	20,32	0,47	5,0						
IFRIG	8,40	0,58	5,0						
DESMAMA	DEPh		-3	-2	-1	ALVO	1	2	3
PN	29,68								
PG	292,32								
GND	209,02								
Cd	3,43								
Pd	3,38								
Md	3,10								
Ud	1,94								
SOBREANO	DEPh		-3	-2	-1	ALVO	1	2	3
GPD	205,89								
Cs	3,51								
Ps	3,54								
Ms	3,31								
Us	1,88								
Ts	1,86								
PEip	28,36								
GNS	414,90								
IPP	896,50								
PV	459,41								
REVISÃO FINAL			Raça		Aprumos		Harmonia		
			4		4		5		

*Valores Genômicos



PROCURADO

CLIQUE AQUI E ASSISTA O VÍDEO



K 2152 NASC 23/05/2022

IDESM 28,2 / ICIAGEN 20,8 / RMat 16,2 / IFRIG 9,6

PAI CIA CHAPLIN HJ / AVÔ MATERNO PAINT NITRO / PESO 740 KG / CE 39

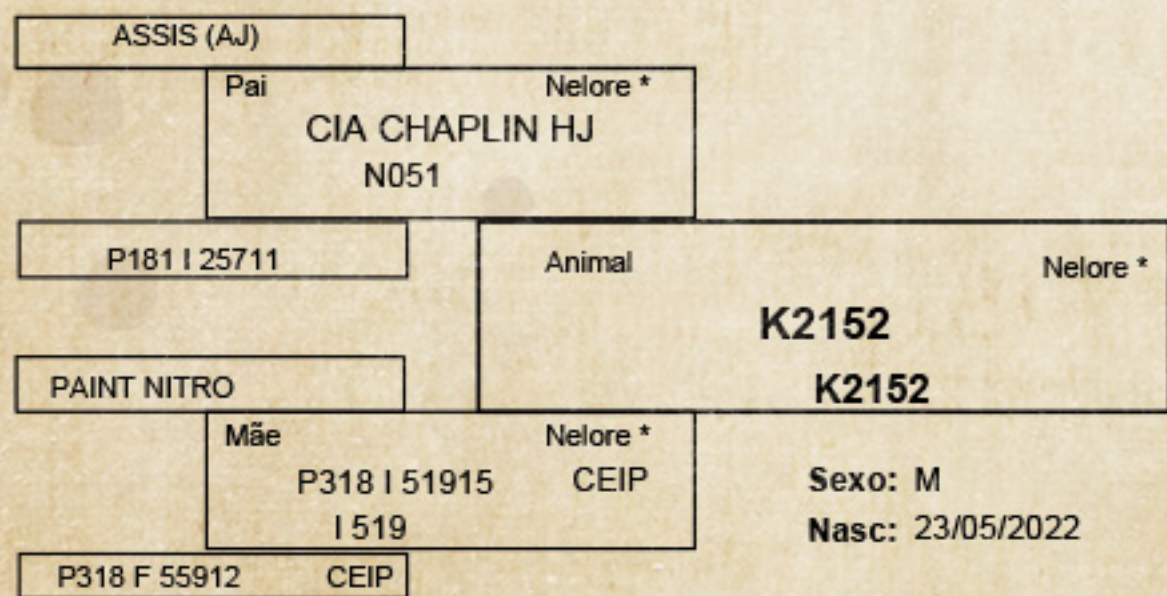

* Raça ou composição racial

Fazenda: FAZ GUARANI
Município: PARAGOMINAS
Base genética: MÓVEL **

UF: PA

Responsável Técnico:
MARCELO ALMEIDA OLIVEIRA
CRMV/SP 8710

CEIP Nº: 03034/24

ÍNDICES	Prova Gráfica								
	Acc	%	-3	-2	-1	1	2	3	
ICIAGen	20,83	0,76	0,1						
IDESM	28,20	0,79	0,1						
RMat	16,28	0,44	10,0						
IFRIG	9,66	0,58	5,0						
DESMAMA	DEPh		-3	-2	-1	ALVO	1	2	3
PN	30,29								
PG	293,15								
GND	206,65								
Cd	3,35								
Pd	3,60								
Md	3,42								
Ud	1,96								
SOBREANO	DEPh		-3	-2	-1	ALVO	1	2	3
GPD	205,50								
Cs	3,47								
Ps	3,76								
Ms	3,54								
Us	1,93								
Ts	1,91								
PEip	27,62								
GNS	412,15								
IPP	910,28								
PV	452,96								
REVISÃO FINAL						Raça	Aprumos	Harmonia	
						4	2	5	

*Valores Genômicos



PROCURADO

CLIQUE AQUI E ASSISTA O VÍDEO



K 2056 NASC 10/05/2022

IDESM 10,7 / ICIAGEN 13,6 / RMat 19,3 / IFRIG 0,0

PAI CIA GANDHI HJ / AVÔ MATERNO LITIO (AJ) / PESO 728 KG / CE 39

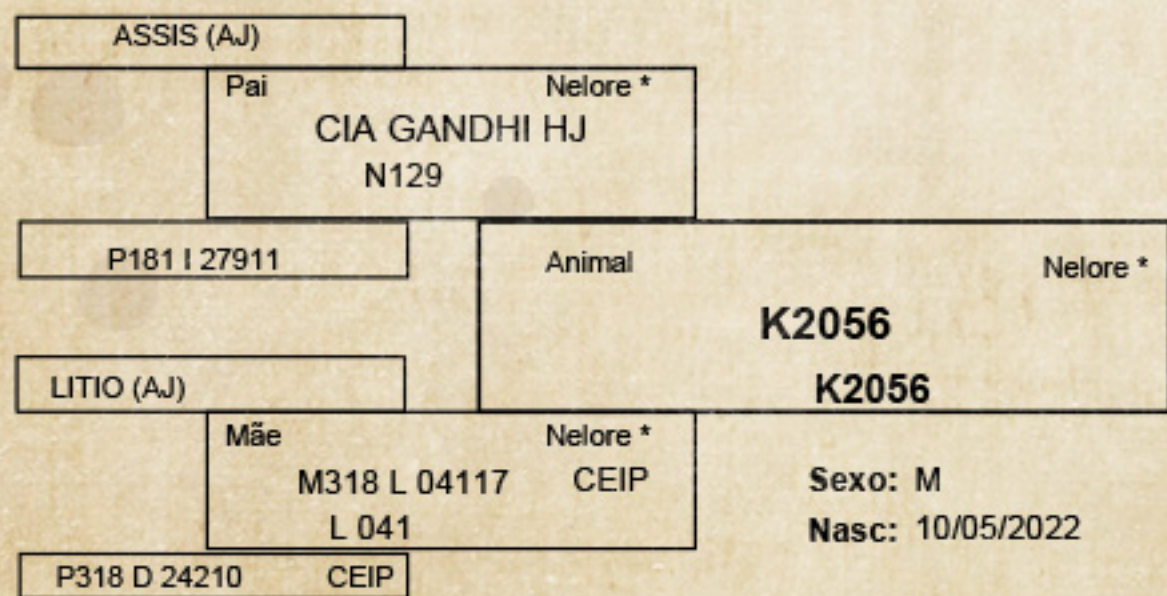

* Raça ou composição racial

Fazenda: FAZ GUARANI
Município: PARAGOMINAS
Base genética: MÓVEL **

UF: PA

Responsável Técnico:
MARCELO ALMEIDA OLIVEIRA
CRMV/SP 8710

CEIP Nº: 03024/24

ÍNDICES	Prova Gráfica								
	Acc	%	-3	-2	-1	1	2	3	
ICIAGen	13,67	0,76	5,0						
IDESM	10,70	0,79	10,0						
RMat	19,36	0,47	5,0						
IFRIG	-0,04	0,58							
DESMAMA	DEPh		-3	-2	-1	ALVO	1	2	3
PN	29,56								
PG	292,83								
GND	205,33								
Cd	3,24								
Pd	3,20								
Md	3,12								
Ud	1,79								
SOBREANO	DEPh		-3	-2	-1	ALVO	1	2	3
GPD	207,18								
Cs	3,46								
Ps	3,58								
Ms	3,54								
Us	1,79								
Ts	1,83								
PEip	28,01								
GNS	412,51								
IPP	908,82								
PV	461,27								
REVISÃO FINAL			Raça		Aprumos		Harmonia		
			4		4		5		

*Valores Genômicos



PROCURADO

CLIQUE AQUI E ASSISTA O VÍDEO



K 2104 NASC 14/05/2022

IDESM 16,0 / ICIAGEN 13,5 / RMat 17,6 / IFRIG 17,4

PAI CIA COLT / AVÔ MATERNO ASSIS (AJ) / PESO 726 KG / CE 36

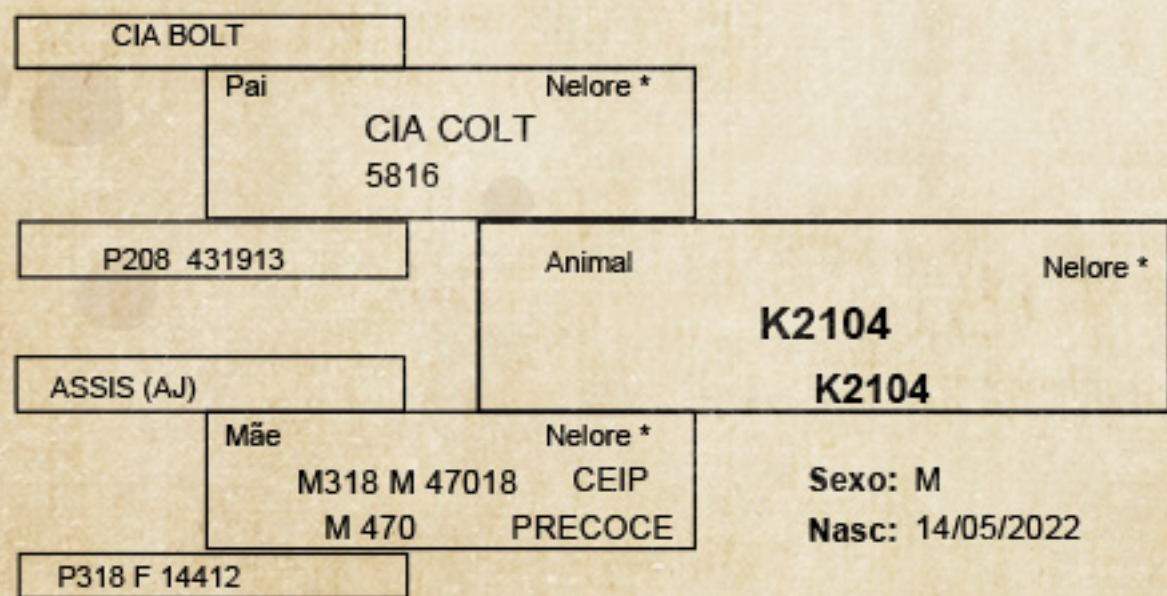

* Raça ou composição racial

Fazenda: FAZ GUARANI
Município: PARAGOMINAS
Base genética: MÓVEL **

UF: PA

Responsável Técnico:
MARCELO ALMEIDA OLIVEIRA
CRMV/SP 8710

CEIP Nº: 03029/24

ÍNDICES	Acc	%	Prova Gráfica							
			-3	-2	-1	1	2	3		
ICIAGen	13,52	0,75	5,0							
IDESM	16,00	0,78	5,0							
RMat	17,60	0,39	10,0							
IFRIG	17,40	0,53	0,1							
DESMAMA	DEPh		-3	-2	-1	ALVO	1	2	3	
PN	30,45									
PG	293,59									
GND	204,44									
Cd	3,23									
Pd	3,19									
Md	3,35									
Ud	1,90									
SOBREANO	DEPh		-3	-2	-1	ALVO	1	2	3	
GPD	208,65									
Cs	3,44									
Ps	3,29									
Ms	3,62									
Us	1,93									
Ts	1,78									
PEip	27,42									
GNS	413,09									
IPP	894,40									
PV	455,54									
REVISÃO FINAL			Raça		Aprumos		Harmonia			
			4		2		5			

*Valores Genômicos



PROCURADO

CLIQUE AQUI E ASSISTA O VÍDEO



K 0150 NASC 28/05/2022

IDESM 5,9 / ICIAGEN 10,4 / RMat 18,1 / IFRIG 7,8

PAI JATA MAGNUM / AVÔ MATERNO ASSIS (AJ) / PESO 694 KG / CE 41

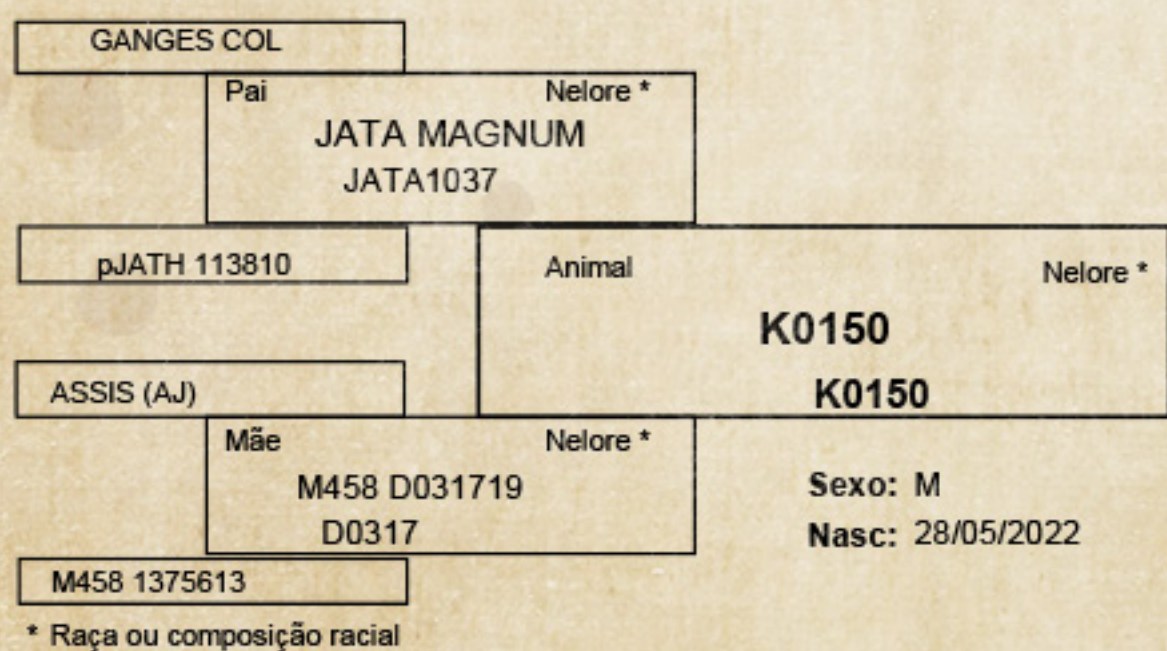

Fazenda: FAZ GUARANI
Município: PARAGOMINAS
Base genética: MÓVEL **

UF: PA

Responsável Técnico:
MARCELO ALMEIDA OLIVEIRA
CRMV/SP 8710

CEIP Nº: 02699/24

		Prova Gráfica							
ÍNDICES	Acc	%	-3	-2	-1	1	2	3	
ICIAGen	10,43	0,73	5,0						
IDESM	5,90	0,77	20,0						
RMat	18,19	0,50	10,0						
IFRIG	7,85	0,50	5,0						
DESMAMA	DEPh		-3	-2	-1	ALVO	1	2	3
PN	29,72								
PG	293,58								
GND	201,35								
Cd	3,03								
Pd	3,11								
Md	3,17								
Ud	2,22								
SOBREANO	DEPh		-3	-2	-1	ALVO	1	2	3
GPD	204,54								
Cs	3,15								
Ps	3,22								
Ms	3,39								
Us	2,29								
Ts	1,93								
PEip	27,61								
GNS	405,89								
IPP	889,43								
PV	449,09								
REVISÃO FINAL			Raça		Aprumos		Harmonia		
			3		4		4		

*Valores Genômicos



PROCURADO

CLIQUE AQUI E ASSISTA O VÍDEO



K 0559 NASC 15/07/2022

IDESM 17,7 / ICIAGEN 14,7 / RMat 14 / IFRIG 15,8

PAI CIA ILUSTRE DA BA / AVÔ MATERNO ASSIS (AJ) / PESO 626 KG / CE 37

PAINT PHANTON	
Pai	Nelore * CIA ILUSTRE DA BA I 317
M120 F 01415	Animal K0559 Nelore *
ASSIS (AJ)	K0559
Mãe	Nelore * M458 E018320 CEIP E0183 PRECOCE Sexo: M Nasc: 15/07/2022
M458 C129618 CEIP	

* Raça ou composição racial

Fazenda: FAZ GUARANI
Município: PARAGOMINAS
Base genética: MÓVEL **

UF: PA

Responsável Técnico:
MARCELO ALMEIDA OLIVEIRA
CRMV/SP 8710

CEIP Nº: 02808/24

ÍNDICES	Prova Gráfica								
	Acc	%	-3	-2	-1	1	2	3	
ICIAGen	14,74	0,75	1,0						
IDESM	17,74	0,78	5,0						
RMat	14,00	0,45	20,0						
IFRIG	15,89	0,56	0,1						
DESMAMA	DEPh								
PN	30,05		-3	-2	-1	ALVO	1	2	3
PG	292,68								
GND	203,67								
Cd	3,09								
Pd	3,37								
Md	3,51								
Ud	1,63								
SOBREANO	DEPh								
GPD	204,72								
Cs	3,08								
Ps	3,42								
Ms	3,63								
Us	1,57								
Ts	1,98								
PEip	28,51								
GNS	408,39								
IPP	909,18								
PV	450,80								
REVISÃO FINAL		Raça	Aprumos		Harmonia				
		4	3		5				

* Valores Genômicos



PROCURADO

CLIQUE AQUI E ASSISTA O VÍDEO



K 2352 NASC 10/06/2022

IDESM 8,2 / ICIAGEN 6,5 / RMat 11,2 / IFRIG 3,5

PAI CIA GAMA HJ / AVÔ MATERNO PAINT PHANTON / PESO 614 KG / CE 35

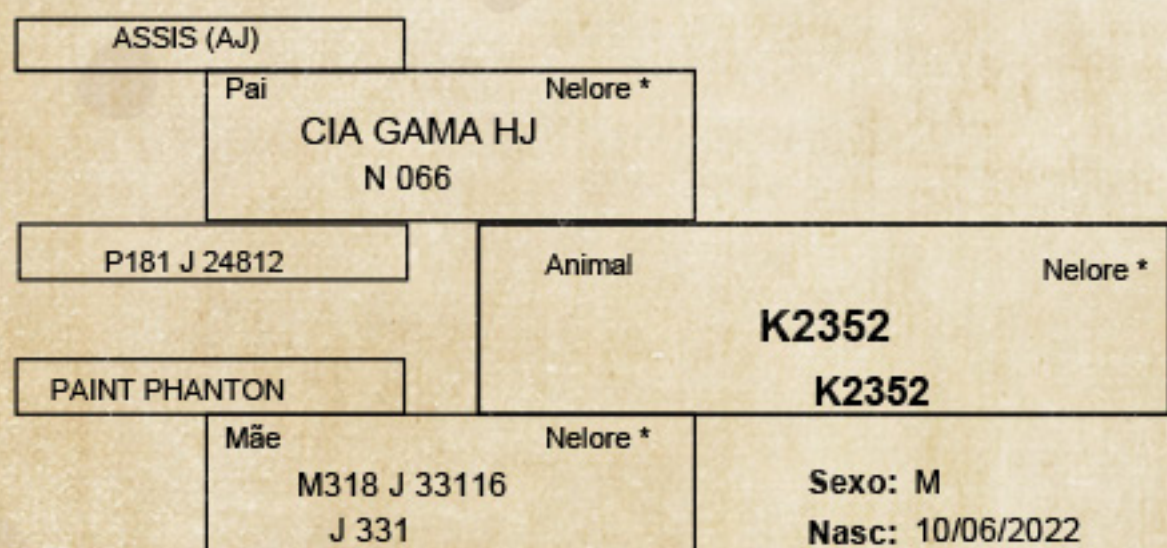

* Raça ou composição racial

Fazenda: FAZ GUARANI
Município: PARAGOMINAS
Base genética: MÓVEL **

UF: PA

Responsável Técnico:
MARCELO ALMEIDA OLIVEIRA
CRMV/SP 8710

CEIP Nº: 03046/24

		Prova Gráfica							
ÍNDICES	Acc	%	-3	-2	-1	1	2	3	
ICIAGEN	6,58	0,74	20,0						
IDESM	8,21	0,77	20,0						
RMat	11,27	0,43	20,0						
IFRIG	3,54	0,54	30,0						
DESMAMA	DEPh		-3	-2	-1	ALVO	1	2	3
PN	30,26								
PG	294,19								
GND	202,85								
Cd	3,23								
Pd	3,12								
Md	3,10								
Ud	1,91								
SOBREANO	DEPh		-3	-2	-1	ALVO	1	2	3
GPD	201,80								
Cs	3,23								
Ps	3,19								
Ms	3,15								
Us	1,90								
Ts	1,83								
PEip	28,26								
GNS	404,65								
IPP	908,09								
PV	451,00								
REVISÃO FINAL			Raça		Aprumos		Harmonia		
			4		2		3		

* Valores Genômicos



PROCURADO

CLIQUE AQUI E ASSISTA O VÍDEO



K 2007 NASC 04/05/2022

IDESM 6,2 / ICIAGEN 7,6 / RMat 13,5 / IFRIG 5,4

PAI CIA CHAPLIN HJ / AVÔ MATERNO LITIO (AJ) / PESO 686 KG / CE 36

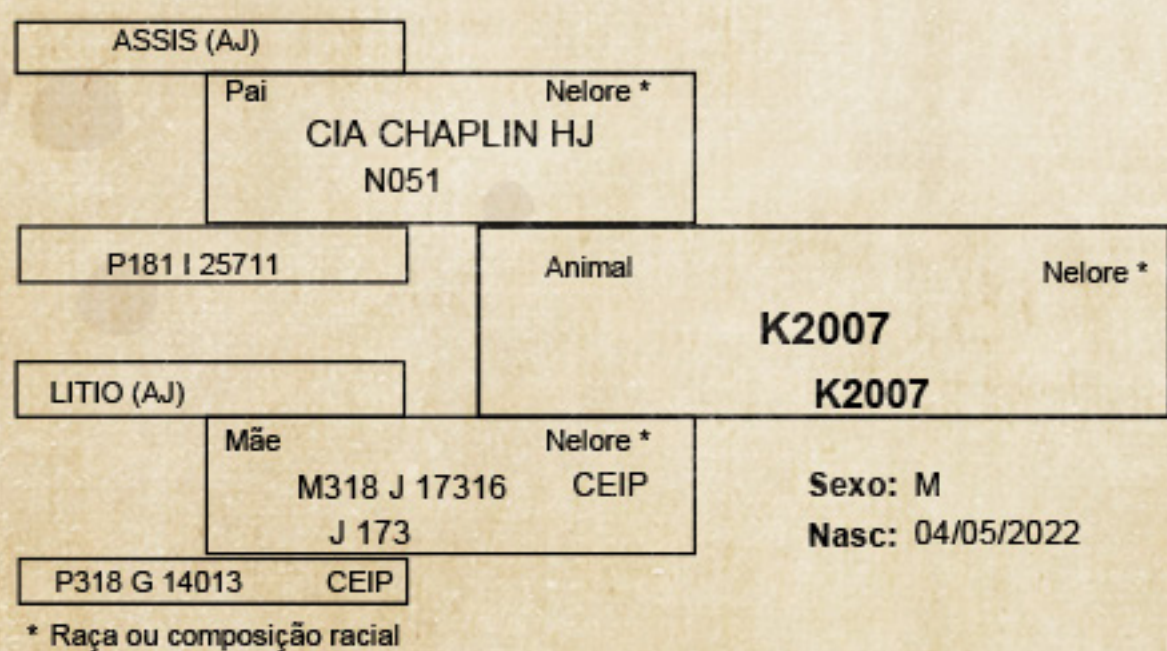

* Raça ou composição racial

Fazenda: FAZ GUARANI
Município: PARAGOMINAS
Base genética: MÓVEL **

UF: PA

Responsável Técnico:
MARCELO ALMEIDA OLIVEIRA
CRMV/SP 8710

CEIP Nº: 02488/24

		Prova Gráfica							
ÍNDICES	Acc	%	-3	-2	-1	1	2	3	
ICIAGen	7,69	0,76	10,0						
IDESM	6,20	0,79	20,0						
RMat	13,58	0,42	20,0						
IFRIG	5,44	0,57	20,0						
DESMAMA	DEPh		-3	-2	-1	ALVO	1	2	3
PN	29,46								
PG	292,46								
GND	201,57								
Cd	3,03								
Pd	3,24								
Md	3,04								
Ud	2,02								
SOBREANO	DEPh		-3	-2	-1	ALVO	1	2	3
GPD	204,67								
Cs	3,19								
Ps	3,38								
Ms	3,21								
Us	2,01								
Ts	1,84								
PEip	28,33								
GNS	406,24								
IPP	917,19								
PV	452,14								
REVISÃO FINAL			Raça		Aprumos		Harmonia		
			2		3		4		

*Valores Genômicos



PROCURADO

CLIQUE AQUI E ASSISTA O VÍDEO



K 0613 NASC 18/07/2022

IDESM 8,5 / ICIAGEN 4,0 / RMat 7,7 / IFRIG 0,7

PAI CIA GAMA HJ / AVÔ MATERNO RM / PESO 640 KG / CE 33

ASSIS (AJ)			
Pai	Nelore *		
CIA GAMA HJ N 066			
P181 J 24812	Animal		Nelore *
		K0613	
		K0613	
Mãe	Nelore *		
M458 C057518 C0575	PRECOCE	Sexo: M	Nasc: 18/07/2022

* Raça ou composição racial

Fazenda: FAZ GUARANI
Município: PARAGOMINAS
Base genética: MÓVEL **

UF: PA

Responsável Técnico:
MARCELO ALMEIDA OLIVEIRA
CRMV/SP 8710

CEIP Nº: 02715/24

ÍNDICES	Acc	%	Prova Gráfica									
			-3	-2	-1	ALVO	1	2	3			
ICIAGen	4,09	0,73	20,0									
IDESM	8,52	0,76	20,0									
RMat	7,78	0,39	30,0									
IFRIG	0,79	0,49										
DESMAMA	DEPh			-3	-2	-1	ALVO	1	2	3		
PN	30,06											
PG	294,58											
GND	203,43											
Cd	3,26											
Pd	3,17											
Md	3,06											
Ud	1,83											
SOBREANO	DEPh			-3	-2	-1	ALVO	1	2	3		
GPD	202,87											
Cs	3,33											
Ps	3,23											
Ms	3,08											
Us	1,81											
Ts	1,84											
PEip	27,35											
GNS	406,31											
IPP	901,78											
PV	455,37											
REVISÃO FINAL												
			Raça	Aprumos	Harmonia							
			3	3	3							

* Valores Genômicos



PROCURADO

CLIQUE AQUI E ASSISTA O VÍDEO



K 2055 NASC 10/05/2022

IDESM 14,4 / ICIAGEN 16,7 / RMat 17,3 / IFRIG 11,0

PAI CIA GANDHI HJ / AVÔ MATERNO PAINT NITRO / PESO 652 KG / CE 37

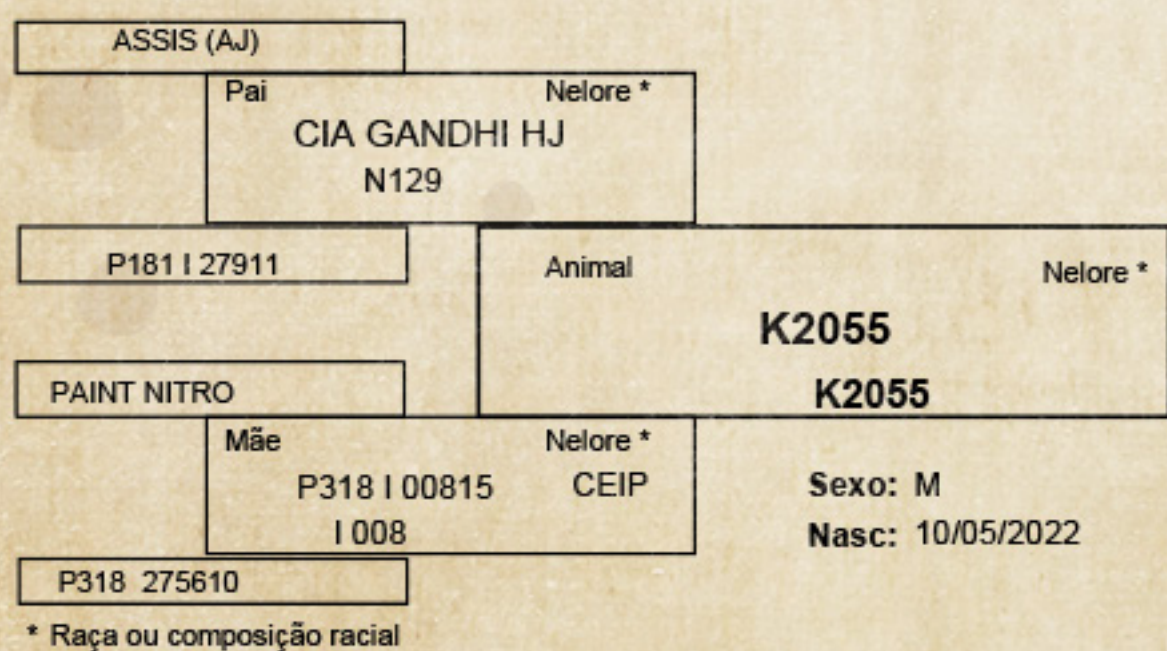

CEIP Nº: 02752/24

ÍNDICES	Acc	%	Prova Gráfica							
			-3	-2	-1	1	2	3		
ICIAGen	16,72	0,77	0,5							
IDESM	14,47	0,79	5,0							
RMat	17,39	0,46	10,0							
IFRIG	11,07	0,57	1,0							
DESMAMA	DEPh		-3	-2	-1	ALVO	1	2	3	
PN	29,93									
PG	292,69									
GND	203,74									
Cd	3,20									
Pd	3,35									
Md	3,17									
Ud	1,72									
SOBREANO	DEPh		-3	-2	-1	ALVO	1	2	3	
GPD	204,76									
Cs	3,29									
Ps	3,59									
Ms	3,49									
Us	1,68									
Ts	1,90									
PEip	28,60									
GNS	408,50									
IPP	900,89									
PV	455,46									
REVISÃO FINAL			Raça		Aprumos		Harmonia			
			3		2		5			

* Valores Genômicos

Fazenda: FAZ GUARANI
Município: PARAGOMINAS
Base genética: MÓVEL **

UF: PA

Responsável Técnico:
MARCELO ALMEIDA OLIVEIRA
CRMV/SP 8710

S. J. do Rio Preto, 26 de abril de 2024.



PROCURADO

CLIQUE AQUI E ASSISTA O VÍDEO



K 0658 NASC 20/07/2022

IDESM 18,3 / ICIAGEN 16,5 / RMat 19,0 / IFRIG 4,0

PAI CIA GAMA HJ / AVÔ MATERNO DAKOTA AJ / PESO 612 KG / CE 36

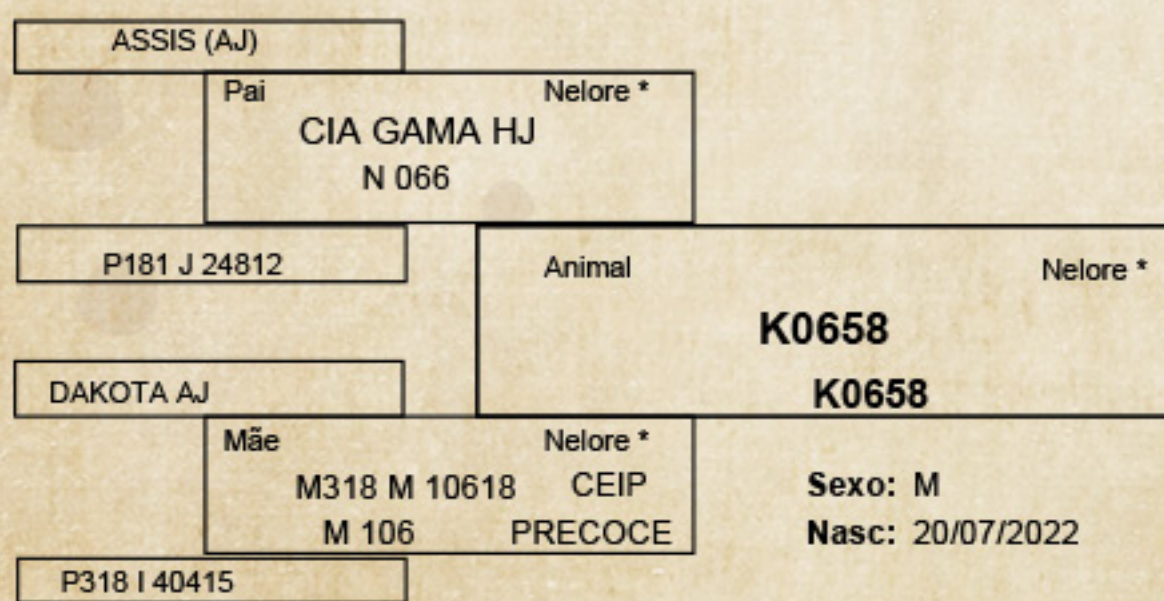

* Raça ou composição racial

Fazenda: FAZ GUARANI
Município: PARAGOMINAS
Base genética: MÓVEL **

UF: PA

Responsável Técnico:
MARCELO ALMEIDA OLIVEIRA
CRMV/SP 8710

CEIP Nº: 02717/24

		Prova Gráfica							
ÍNDICES	Acc	%	-3	-2	-1	1	2	3	
ICIAGen	16,56	0,76	0,5						
IDESM	18,38	0,79	5,0						
RMat	19,06	0,45	5,0						
IFRIG	4,01	0,55	20,0						
DESMAMA	DEPh		-3	-2	-1	ALVO	1	2	3
PN	30,64								
PG	294,40								
GND	205,78								
Cd	3,38								
Pd	3,38								
Md	3,20								
Ud	1,91								
SOBREANO	DEPh		-3	-2	-1	ALVO	1	2	3
GPD	204,82								
Cs	3,41								
Ps	3,53								
Ms	3,37								
Us	1,89								
Ts	1,83								
PEip	27,63								
GNS	410,61								
IPP	884,20								
PV	454,73								
REVISÃO FINAL			Raça		Aprumos		Harmonia		
			3		3		4		

* Valores Genômicos





VELHO OESTE

GUARANI

